

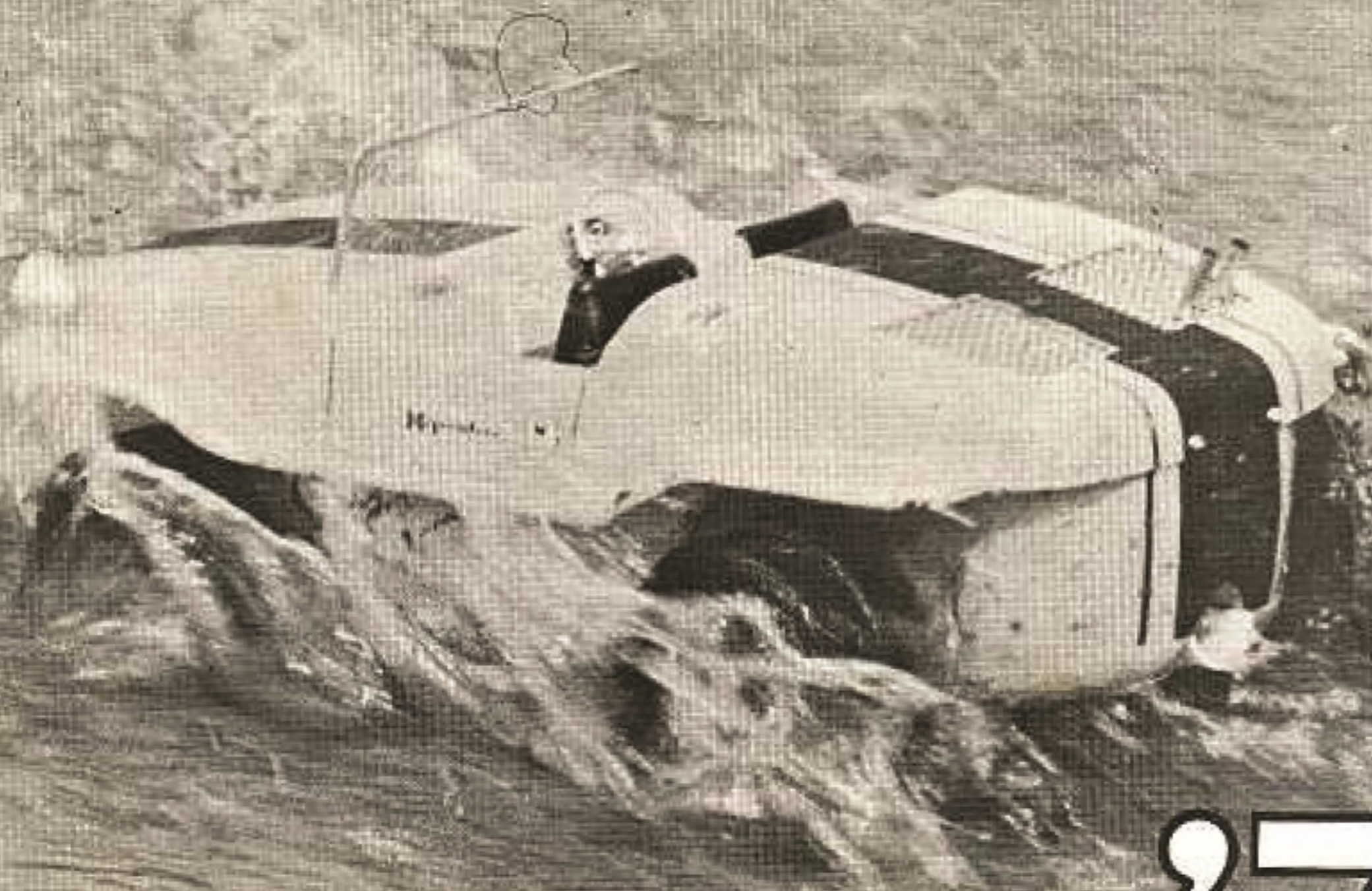

CATALOGUE



Ⓑ



'75

Kyosho

目 次

ゴム動力フリーフライト 2～7頁

エルブレン・ミニフライター.....	2
フライター・双発機、ヘリコプター.....	3
ミニバルサ・空飛ぶ円盤.....	4
バルサモデル・競技用 フリーフライト.....	5
ジヤイアント バルサモデル.....	6
モーターグライダーと充電器.....	7

Uコン機 (エンジン機) 8～11頁

Uコンフルセット グライダーフルセット.....	8
Uコン機 Aクラス.....	9
Uコン機 トレナー・マルチ機.....	10
Uコン機 スターリング社製.....	11

ラジコン機 (エンジン機) 12～16頁

ラジコン グライダー.....	12
ラジコン機 スターリング社製.....	13
ラジコン スケール機キット.....	14
ラジコン ARF(完成機).....	15

船舶各種 16～21頁

サイエント社 スケール帆船.....	16
ラジコン ボート スケール(スターリング社).....	17
ラジコン付 ボート・ヨット セット.....	18
高速レーシング用 ボート.....	19
高速艇用 ドライブ ユニット.....	20～21

ラジコン車各種 22～27頁

クライマックス レーシングカー.....	22
ダッシュ I・II型 レーシングカーと部品表.....	22～24
ラジコン バギーと部品表.....	25
ラジコン サイドカーと部品表.....	26
ラジコン 水陸両用車.....	27

その他 27～34頁

フィルコート.....	27
デカール (Uコン・フリーフライト用).....	28
ベコーエンジン・エクステンション シャフト.....	29
フュエル ストッパー.....	29
ペリーキャブレター・エンジンスターター.....	30
マフラー・ヒートシンク.....	30
レーシング用 タイヤ・モーターパイロン.....	31
ナイロンパーツ・燃料タンク.....	32
エクザクト工具・ミクロンテープ.....	33
ドレメル ドリル・工作機械.....	34



“作るよろこび”模型の京商では、ゴム動力のフリーライトから大型ラジコンにいたるまで生産しています。飛行機、ボート、自動車と、それぞれの専門エンジニアにより、テストにテストを重ねた秀れた商品を開発し生産しています。京商の模型はテレビCMでおなじみの信用のあるよい商品です。マニヤのためのマニヤの商品です。お求めは、模型専門店、デパート模型売場でお求め下さい。尚模型専門店の住所リストがあります。ハガキでお申し込み下さい。なお地方の方で、お近くに模型店のない方は、現金書留で商品代及び送料¥ 300～¥ 1000を加へ、京商サービス部にお申し込み下さい。

LPメカのエルプレーン

◆ ゴム動力の飛行機に、メカが搭載しました。今迄の飛行機より2倍以上の性能が出ます。長時間帯空飛行の決定版です。

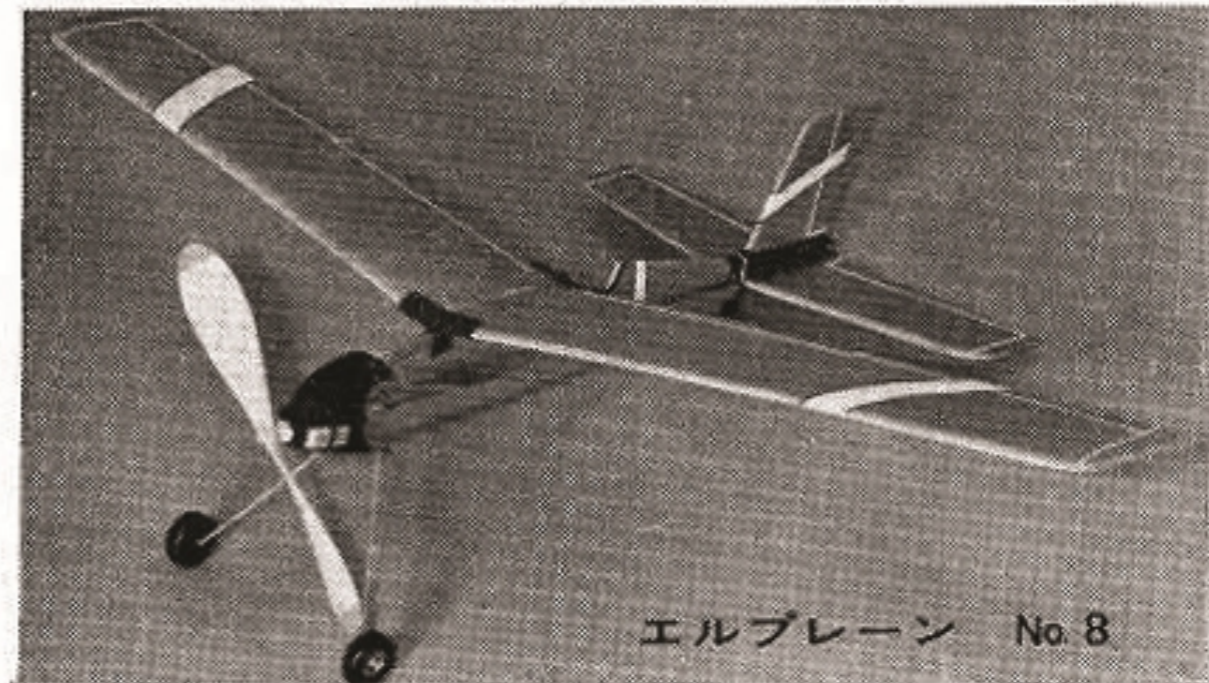
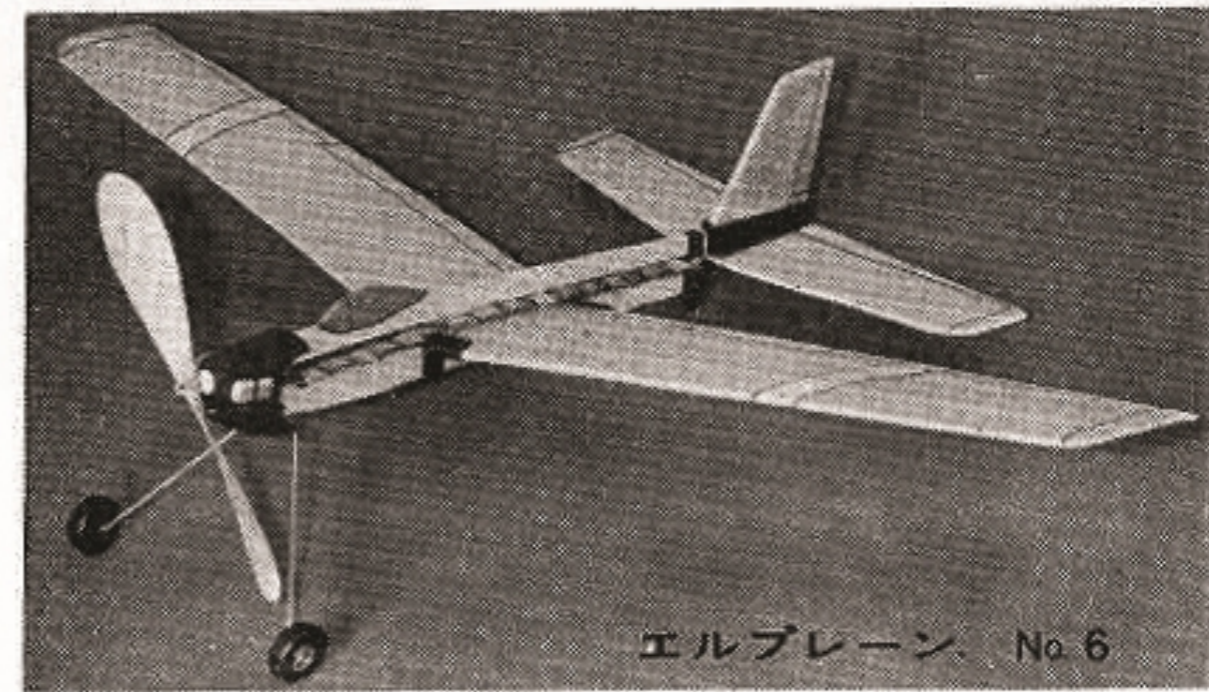
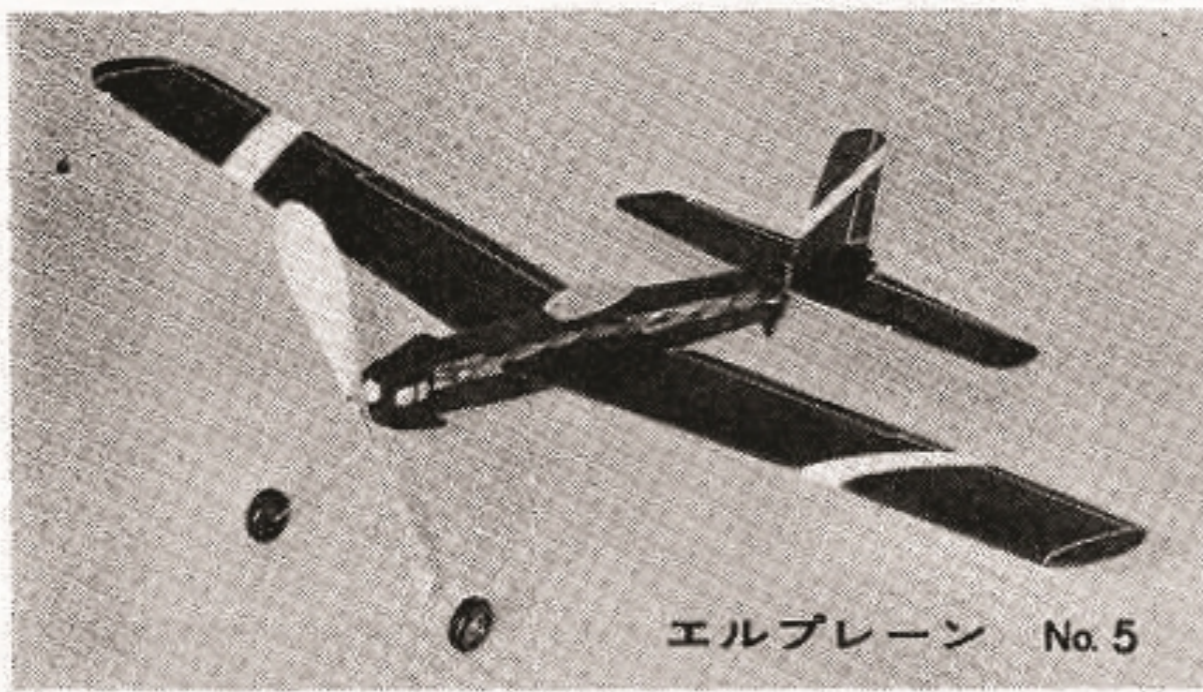

品番	品名	翼長	機長	内容	定価	カートン入数
1625	エルプレーン No. 5	600	405	ファイタータイプ・低翼	680	24/144
1626	エルプレーン No. 6	600	405	ジェットタイプ・低翼	680	〃
1627	エルプレーン No. 7	600	405	ビジネスタイプ・高翼	680	〃
1628	エルプレーン No. 8	600	405	レーサータイプ・高翼	680	〃

ミニフライター

◆ プラスチック製で組み立てが簡単・重心も組み上るとOK、かっこいいスケール機で誰れが作ってもよく飛びます。ゴム動力・プロペラストッパーつき。

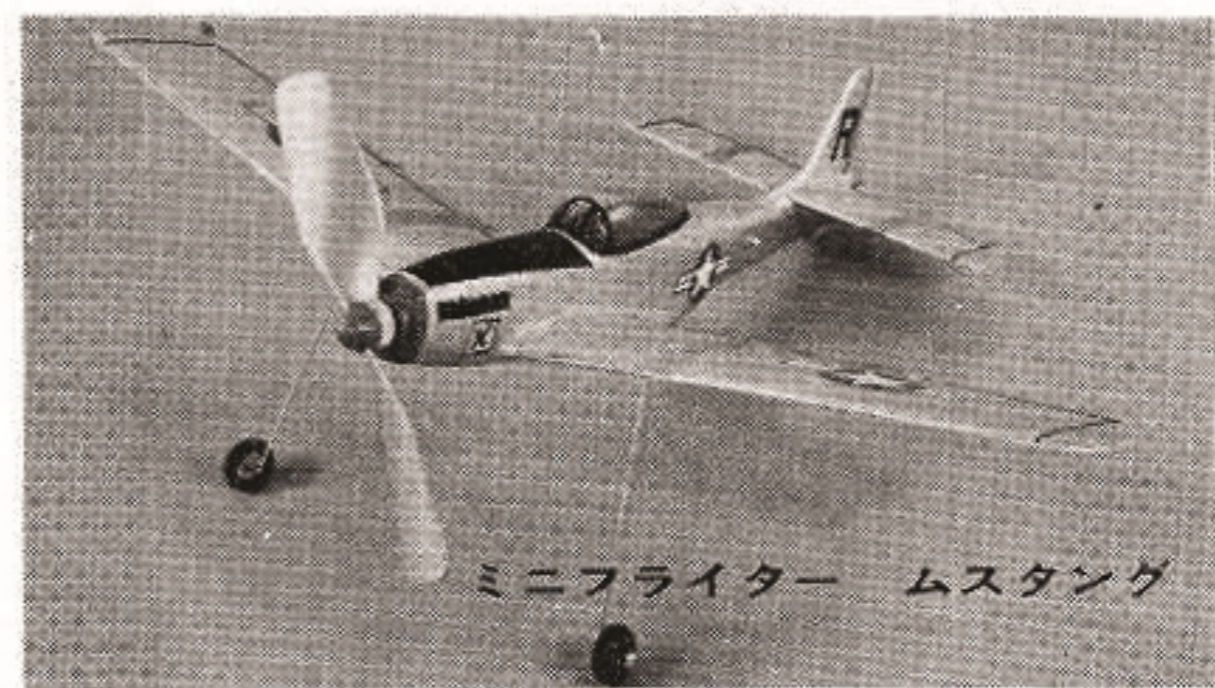
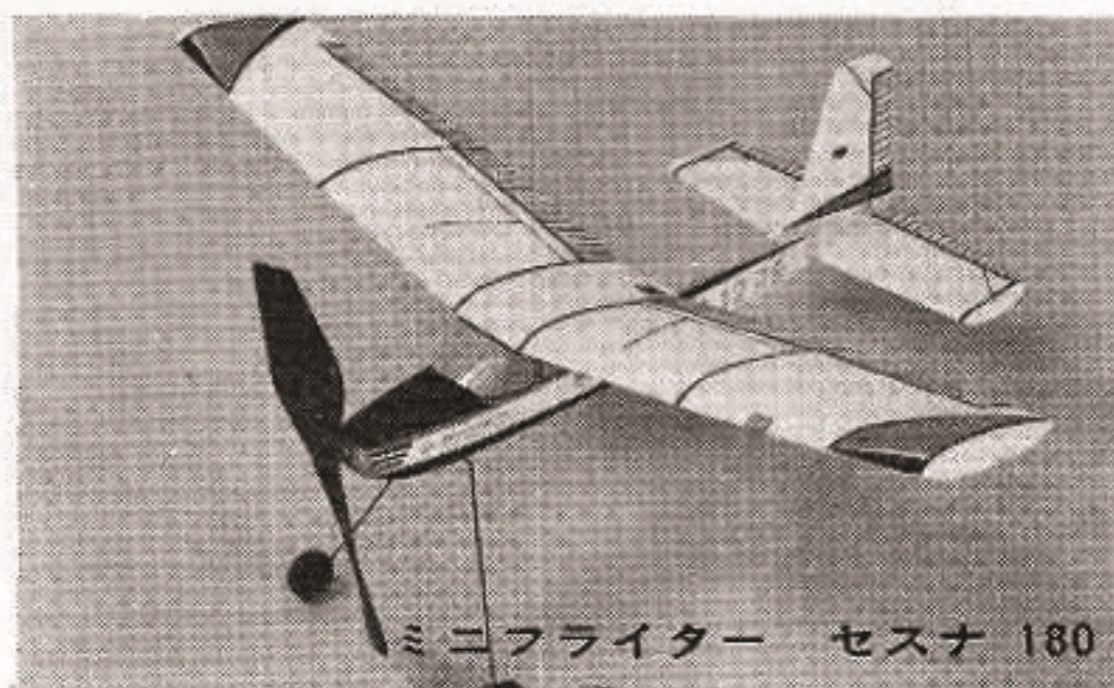

品番	品名	翼長	機長	内容	定価	カートン入数
1501	ミニフライター セスナ 180	400	280	胴体はプラスチック左・右合せ 主尾翼は発泡スチロール	750	48
1502	ミニフライター ムスタング	400	360	胴体は、塩ビプロロー(1体仕上げ) 主尾翼は発泡スチロール	750	48

フライター

◆フライター シリーズは、オール樹脂・スチロール製の軽く、強く、美しく、なおかつ組立てはかんたん、忠実なスケール機でゴム動力により良く飛ぶ。従来の模型の問題点を解決した現代の模型です。



1451 P51 ムスタング



1453 飛燕 キー61



1452 セスナ 180

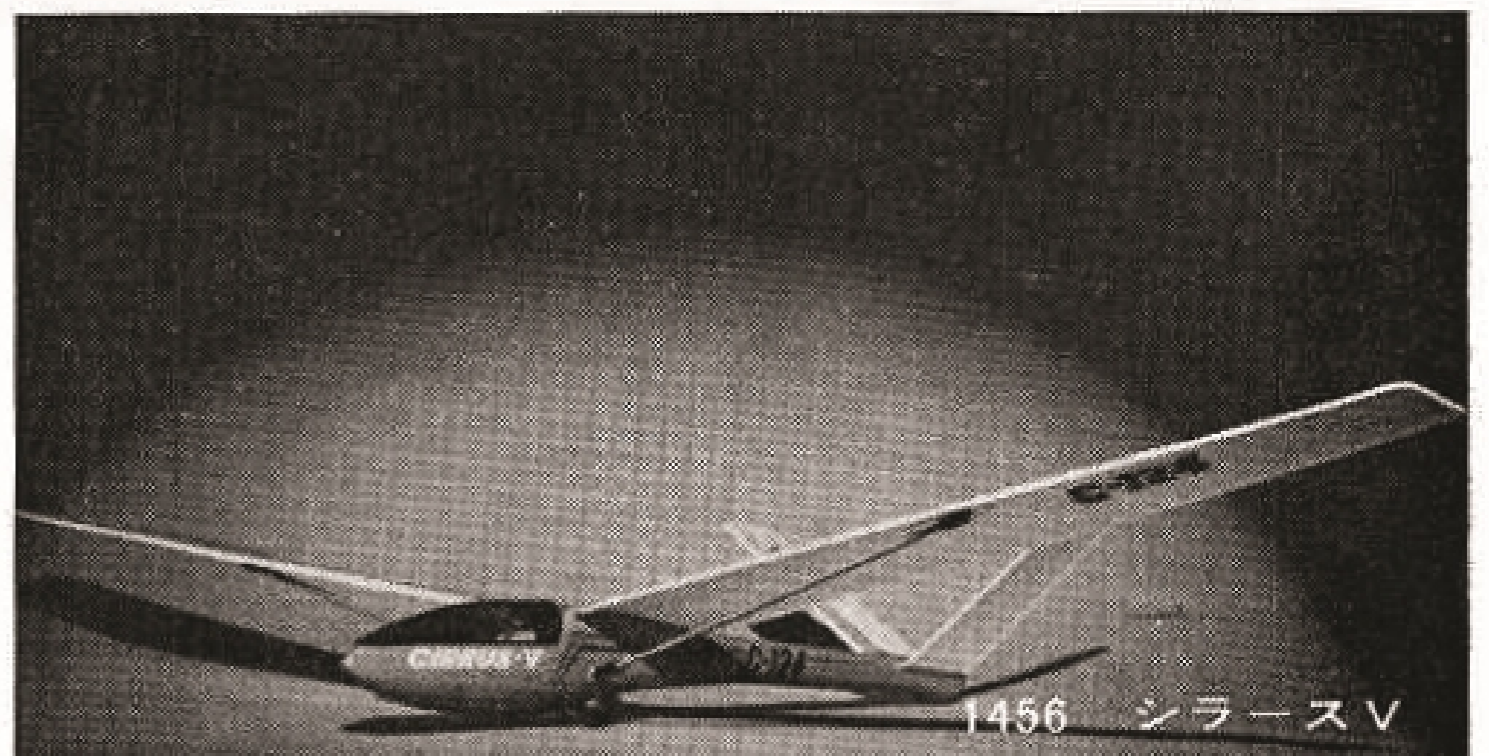

1456 シラスV

品番	品名	翼長	内容	定価	カートン入数
1451	P-51D ムスタング	620	ワンポイントアクション 胴体メタリック塗装済自動爆弾投下	2,000	24
1452	セスナ 180	610	ワンポイントアクション 胴体アイボリー塗装済自動ピラまき	2,000	24
1453	ヒエン キー61	615	ワンポイントアクション 胴体グリーン塗装済自動爆弾投下	2,000	24
1456	シラスV グライダー	1240	そっとなげると、ふんわりとよく飛ぶ。	2,000	24

双発機とヘリコプター



ダックス ヘリコプター



世界でも初めてゴム動力
双発ターボ コマンダー 690

品番	品名	翼長	機長	内容	定価	カートン入数
1508	ダックス ヘリコプター		280	丈夫なABSプラ・ふんわりと飛ぶ	2,500	50
1562	双発ターボ コマンダー	600	410	バルサ胴体・発泡翼・シンクロギヤつき	2,500	24



ミニバルサモデル

ミニバルサモデルは、オールバルサ製で軽くて、良く飛ぶセミスケールのゴム動力飛行機です。組み立ては極めて簡単なので、バルサモデルの入門機として最適です。

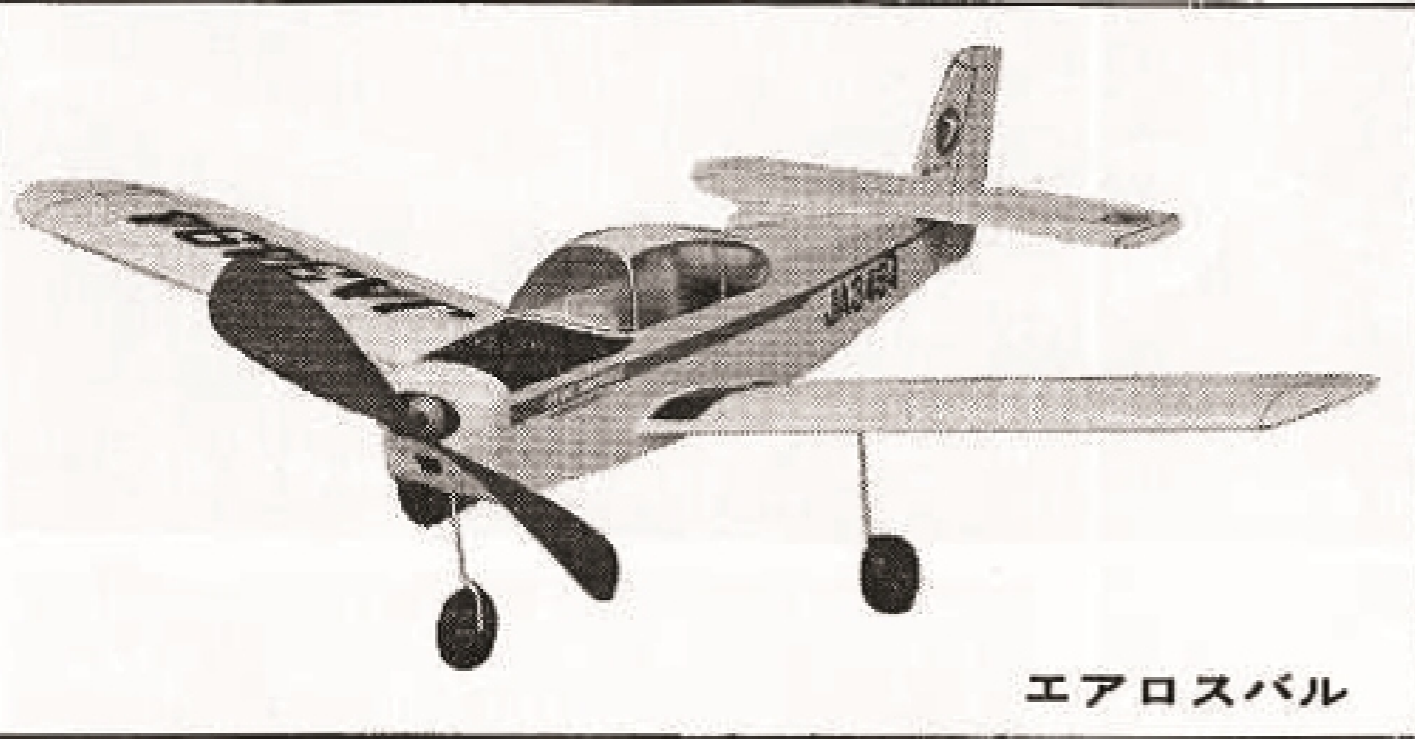

エアロスバル

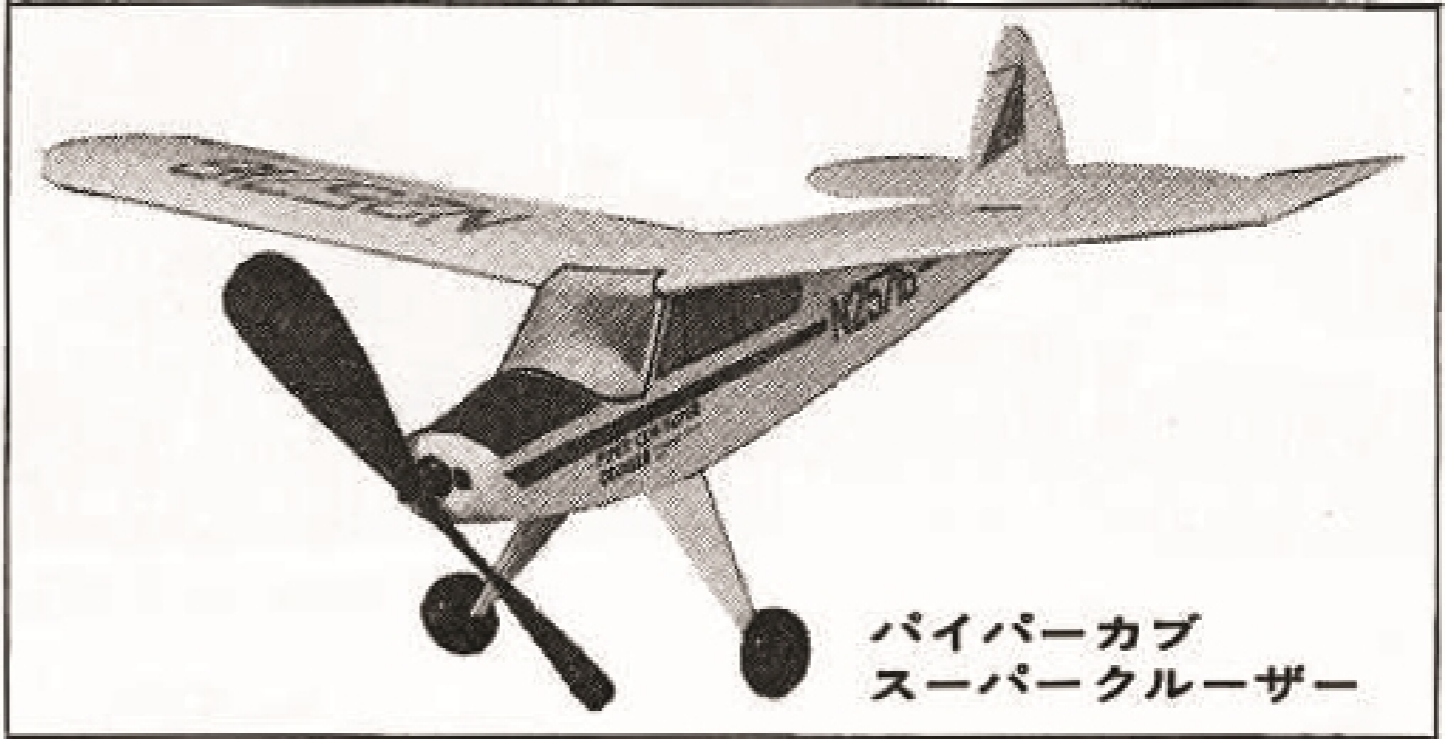

パイパーカブ
スーパークルーザー

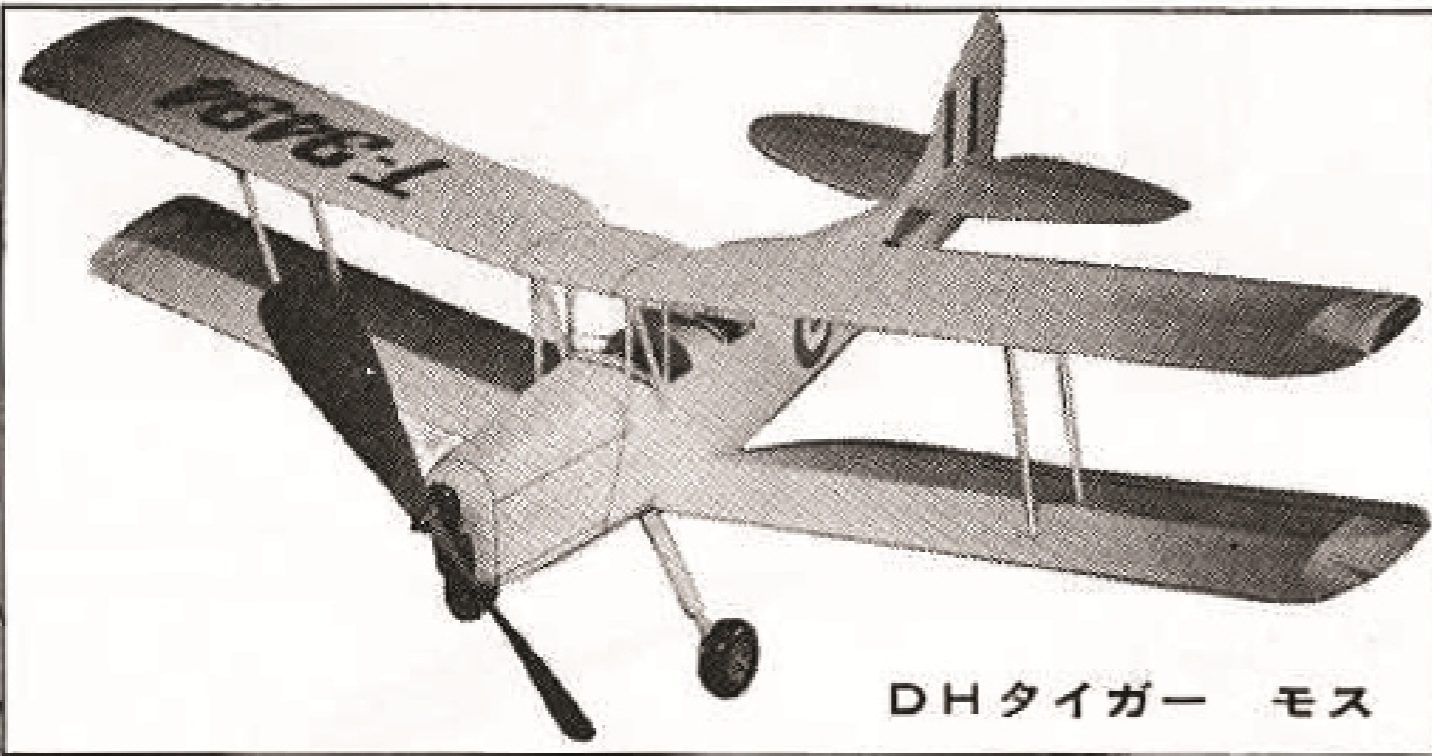

DHタイガーモス

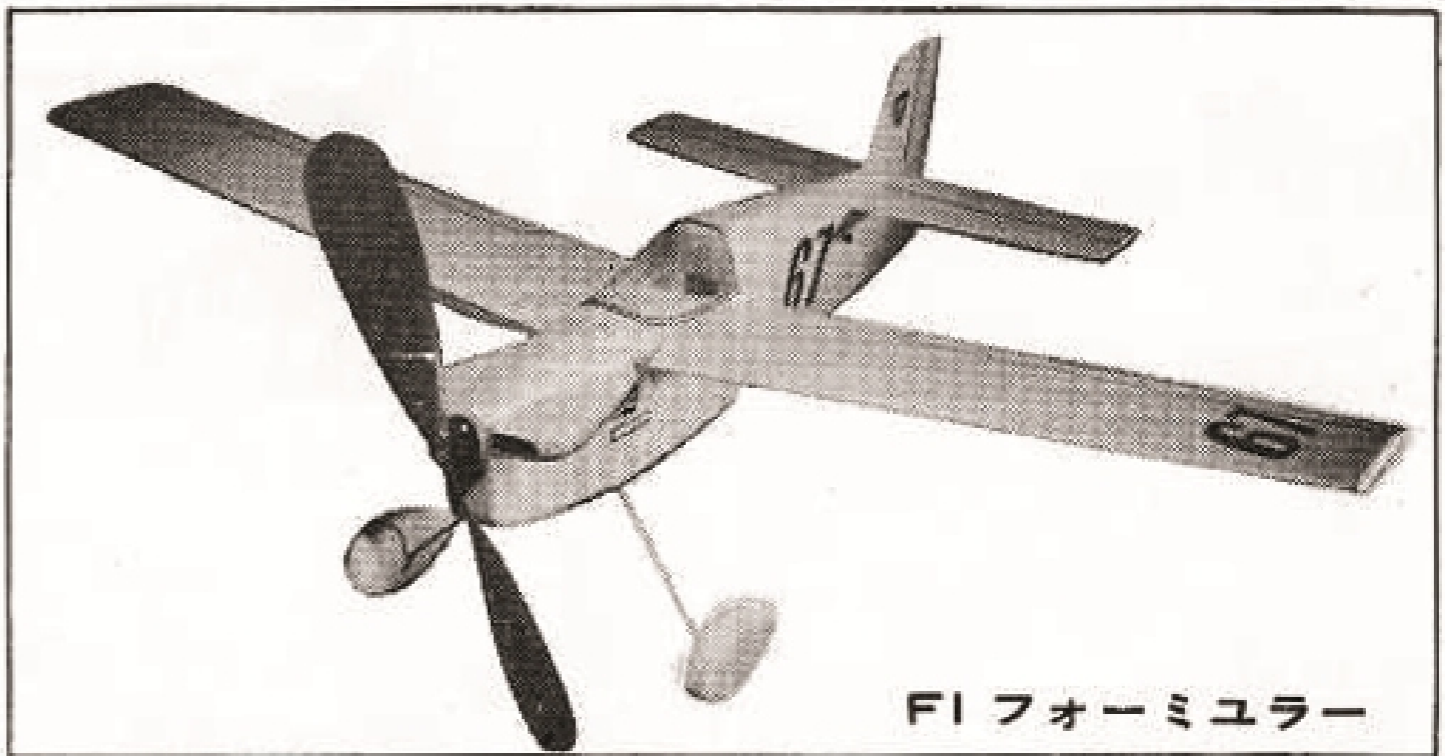

FIフォーミュラー

品番	品名	翼長	内容	定価	カートン入数
1551	パイパーカブ スーパークルーザー	480	高翼有名機のスケール	1,100	48
1552	エアロスバル	480	低翼(国産機)のスケール	1,100	48
1553	DH タイガーモス	480	復葉型スケール機	1,300	48
1609	FI フォーミュラー	440	スピード競技用(肩翼)	1,100	48

U.F.O (空飛ぶ円盤)

U.F.O(空飛ぶ円盤)は、剛性のある着色済のハード・ペーパーで出来ておりCOX .049エンジンで大空をフワリ/フワリ/飛びます。

主要諸元

本体の外径 460mm
 本体の高さ 100mm
 適合エンジン Cox .049
 プロペラ Cox 6X3(ピッチ)
 全備重量 230g

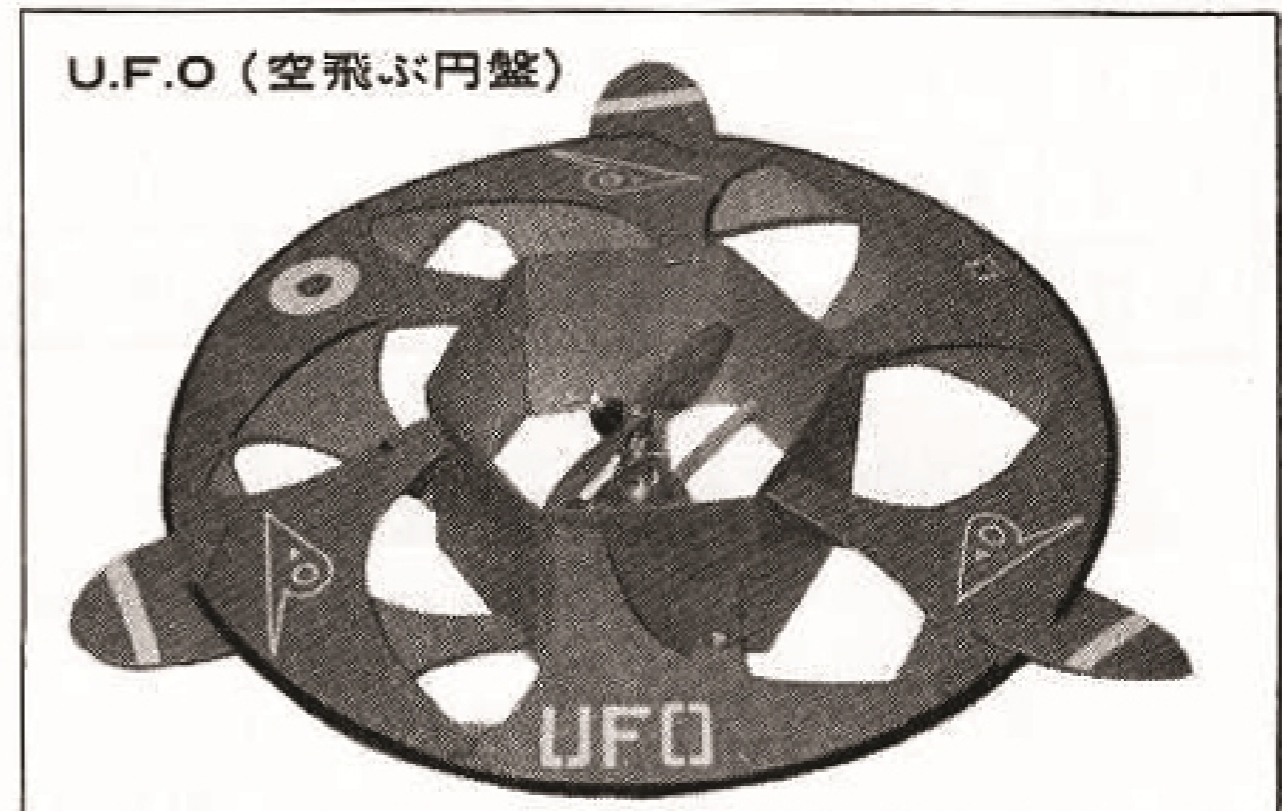
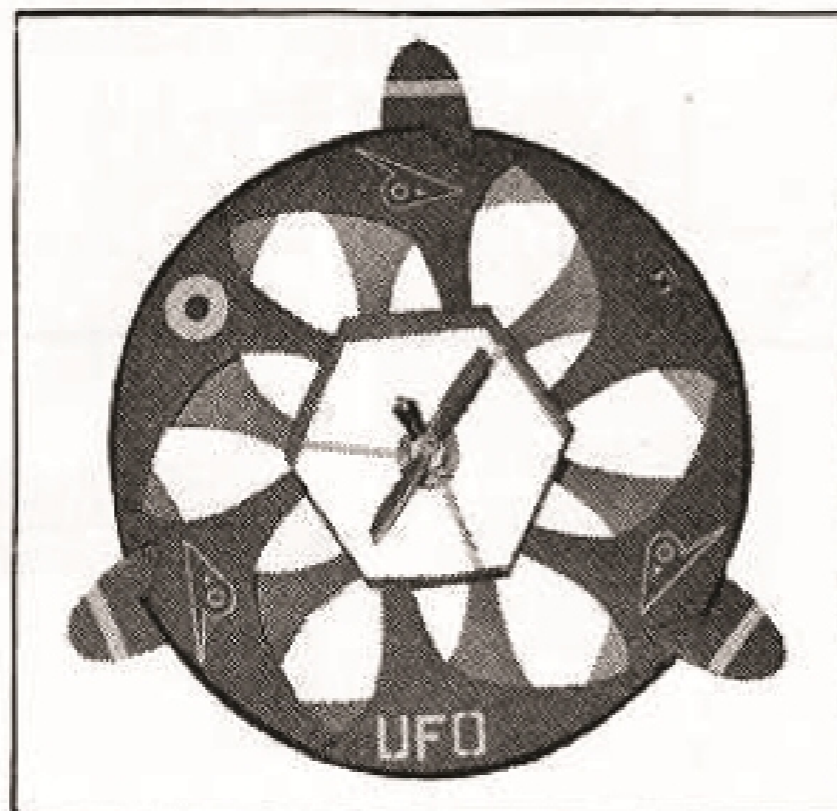

品番	品名	本体の外径	エンジン	内容	定価	カートン入数
1600	U.F.O (空飛ぶ円盤)	460mm	.049	本体着色済ハード・ペーパー 三枚のスタビライザ付 ユニークなデカール付	970	48



バルサモデル

バルサモデルはプラスチックモデルと同じ組立方式です。フリーフライ・Uコンにもなります。日本語取扱書付きです。(アメリカスターリング社製)
 (時間をかけて、ゆっくりと作るたのしみを味わって下さい。)



A-13 P-51(骨組完成)



A-15 ゼロ戦(骨組完成)



A-22 パイパー(骨組完成)



A-13 P-51(完成)



A-15 ゼロ戦(完成)



A-19 スピットファイヤー



A-2 ステアマン PT-17

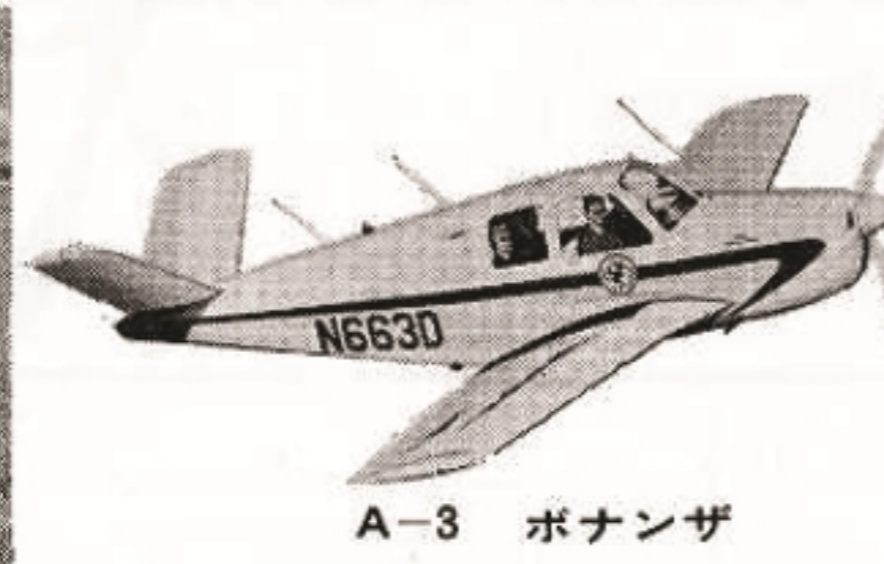

A-3 ボナンザ

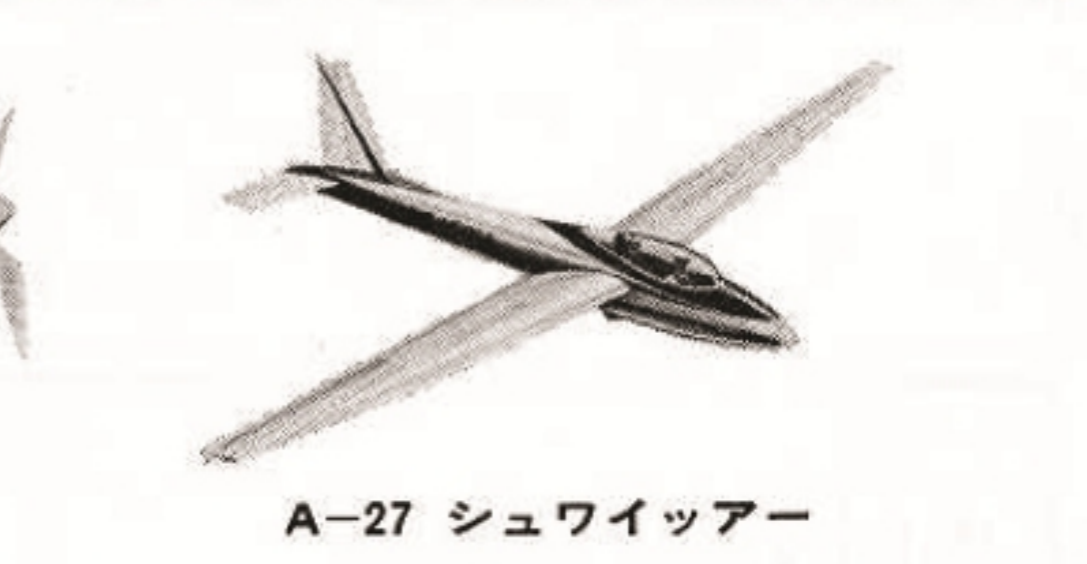

A-27 シュワイツァー

品番	品名	翼長	アクション	内容	定価	カートン入数
A-13	P-51D ムスタング	560	有	組立てはプラスチックモデルの様に全部差込みで、簡単に組上ります。オールバルサですから全重量(ゴム動力用の時)120~150gです。骨組完成だけでも美しく、飾っておけます。Uコンや、フリーフライにして飛行のたのしみを味わって下さい。忠実なスケールで、くわしい日本語組立取扱書、デカール、ベルクランク、プロペラ、キャノピー、シルクスパン、ゴム一式ついています。	1,800	20
A-15	ゼロ戦 32型	610	〃		1,800	20
A-22	パイパーカブ J-3	760	無		1,800	20
A-19	スピット ファイヤー MK-1	610	有		1,800	20
A-3	ボナンザ ビーチ クラフト	560	有		1,800	20
A-2	ステアマン PT-17	510	無		1,800	20
A-27	シュワイツァー 2-32	1090	無		1,500	30

フリー・フライト キット

国産メーカーではフリーフライトが少なくなりました。京商のフリーフライトはアメリカのコンテスト優勝機ばかりです。少数生産品ですので、販売店にないときは、京商サービス部にお問い合わせ下さい。

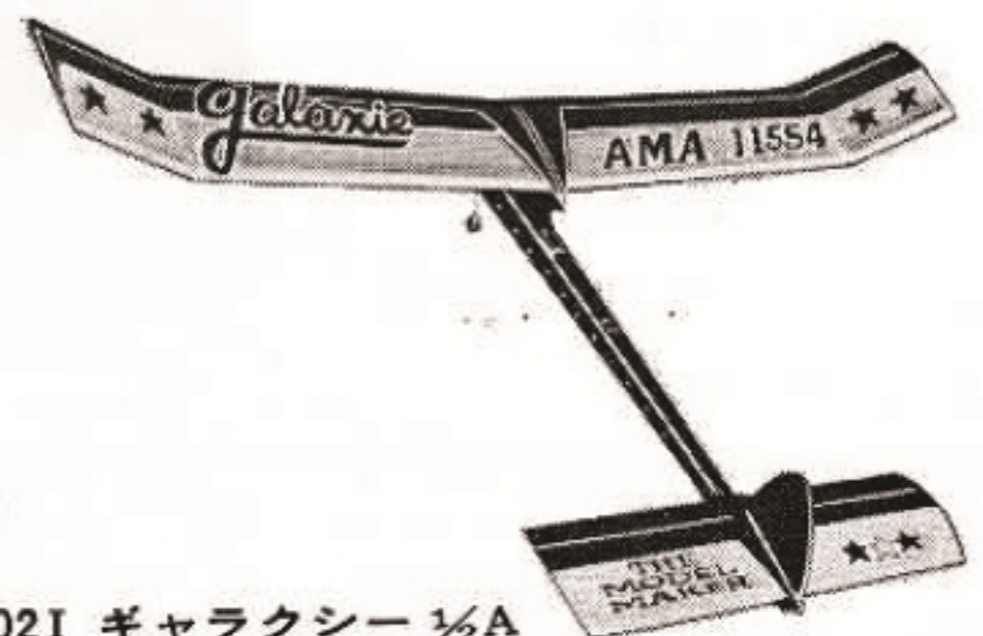

1021 ギャラクシー 1/2A

品番	品名	エンジン	機種	胴	翼	dm ²	kg	定価	カートン入数
1022	ギャラクシー A	09 DT タイマー	フリーフライト	902	1676	38	0.65	3,500	12
1021	ギャラクシー 1/2A	049	〃	718	1245	20	0.35	1,800	24

ジャイアント バルサモデル ◆Eシリーズ

◆スターリング社製新製品バルサモデルの大型機。フリーフライト又はUコン(02~049),又はゴム動力。



E-1 カーチス ジェニー



E-2 フォッカー DR-1

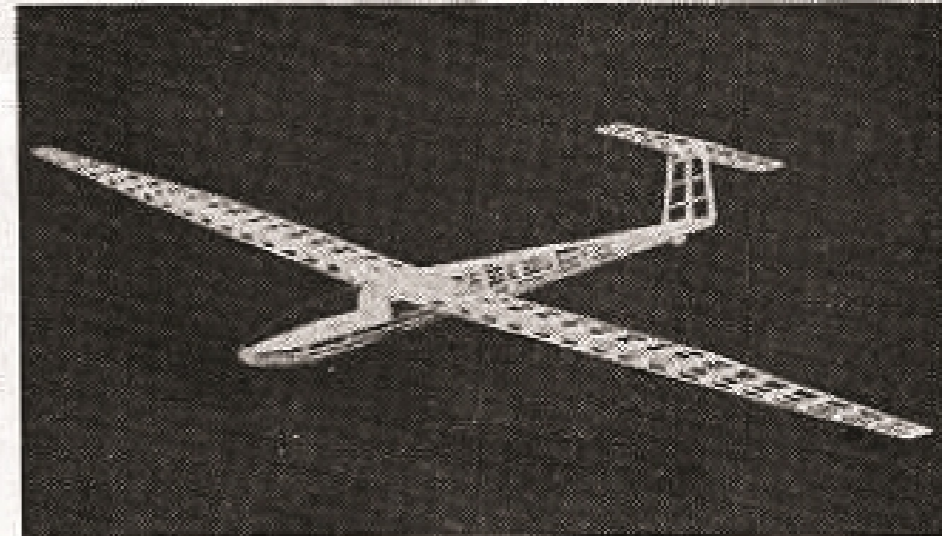

E-3 ダイヤモンド



E-4 P-40 ウォーホーク



E-5 チタブリヤ



E-6 パイパーカブ クルーザー

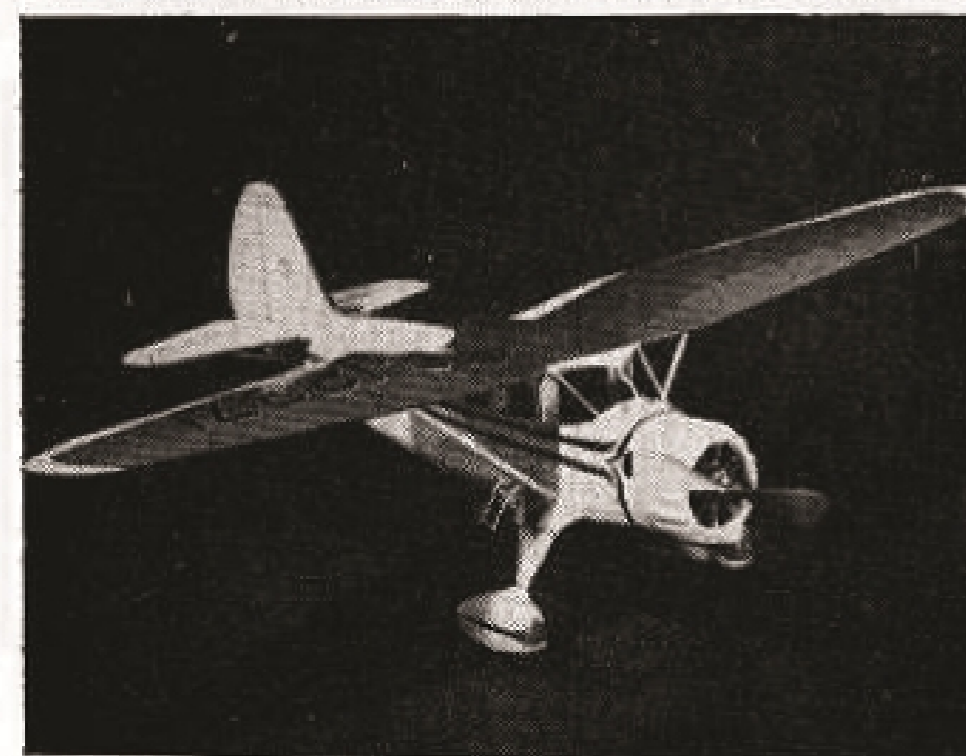

E-8 ステンソン



E-9 アルバトロス

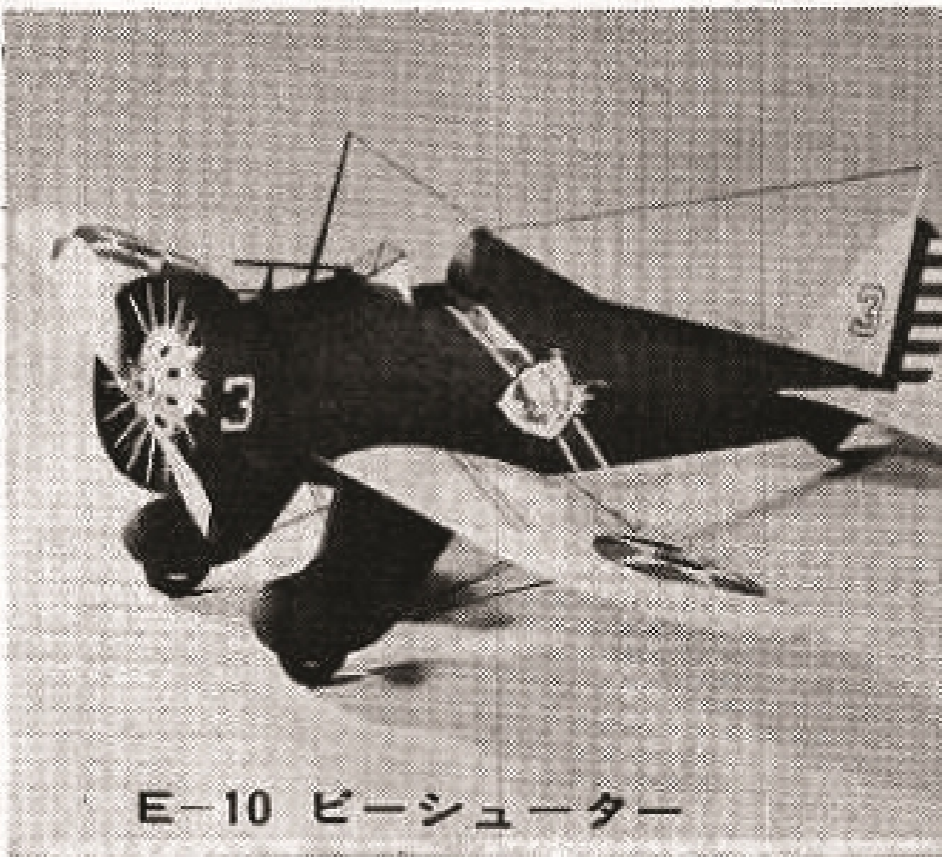

E-10 ピーシューター

品番	品名	翼長	内容	定価	カートン入数
E-1	カーチス ジェニー	680	アメリカスターリング社より直輸入の大型バルサモデルです。忠実なスケールで組立ては、プラスチックモデルのように簡単。高級バルサシートに精密なダイカットがされ、それぞれの部品にキー番号が印刷されています。忠実なデカール、ロウリングパイロット、マシンガンなどプラスチックユニット一式付	4,250	12
E-2	フォッカー DR-1	590		3,800	12
E-3	ダイヤモンド セールプレーン	1880		3,800	12
E-4	P-40 ウォーホーク	830		3,800	12
E-5	チタブリヤ	850		3,800	12
E-6	パイパー スーパー クルーザー	900		4,250	12
E-7	シラス E7グライダー	2100		5,800	12
E-8	ステンソン・リライアント	800		3,800	12
E-9	アルバトロス D-IIA	704		4,500	12
E-10	P-26 ピーシューター	711		4,500	12

モーター・グライダー

モーター・グライダーは、マブチ(A1)空中モーターとニュータイプの急速充電ニッカド電池を使用しワンタッチ充電で飛行する画期的なグライダーです。胴体はプラスチックのインジェクション成型、主翼は、バルサと発泡の2種類があります。又、手投げ飛行も楽しめます。



シュワイツアー 1-35

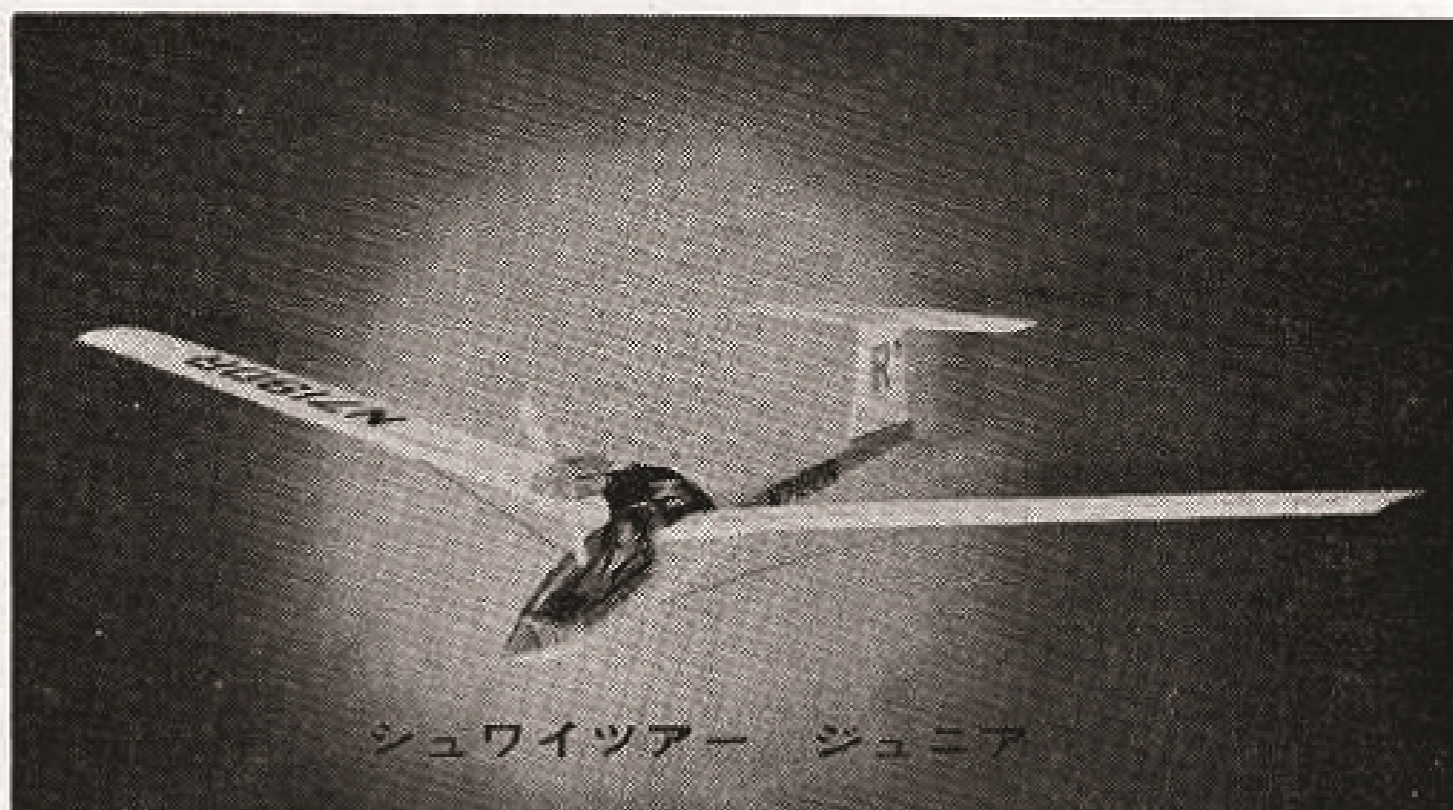

シュワイツアー ジュニア

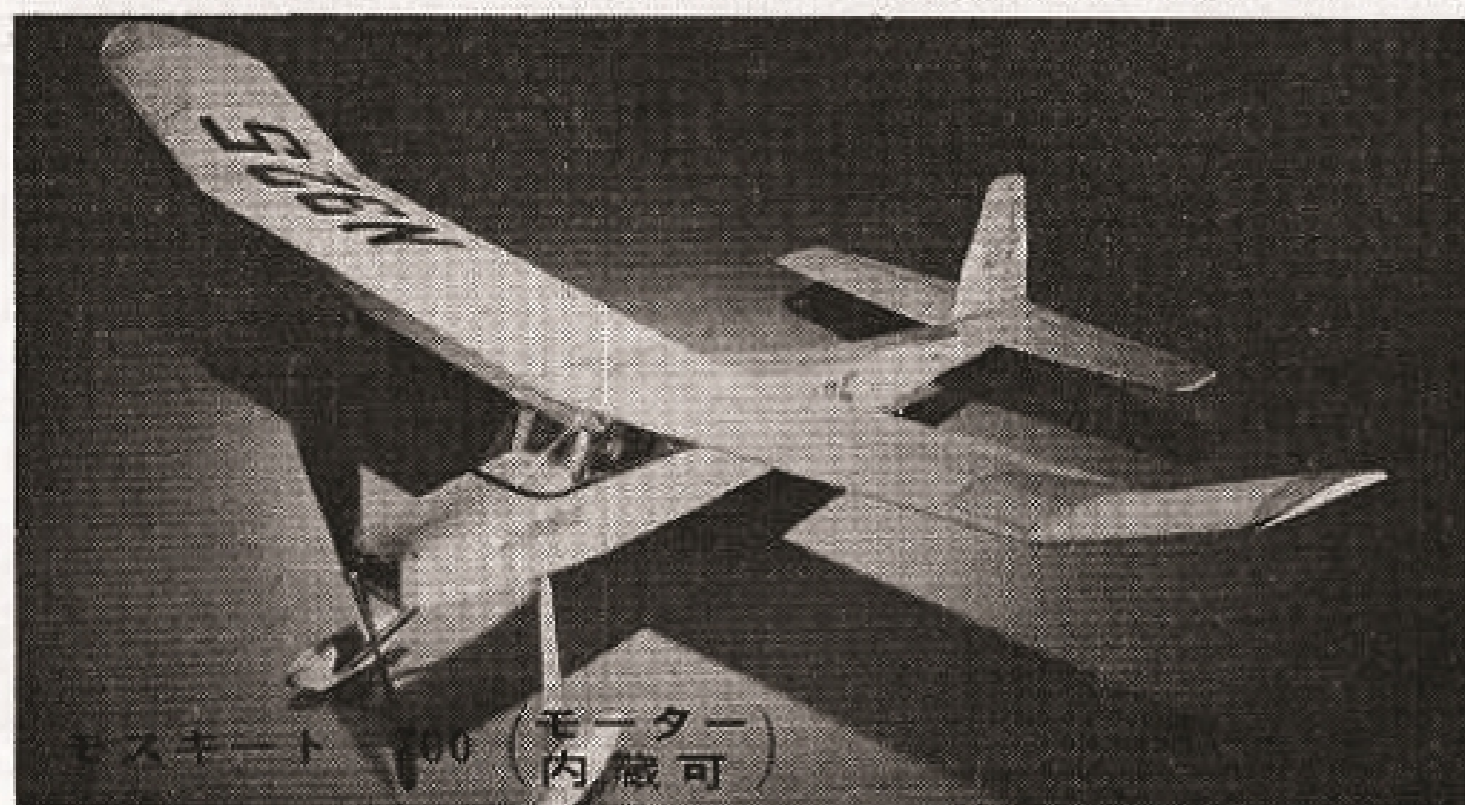

モスキート 700 (モーター内蔵可)

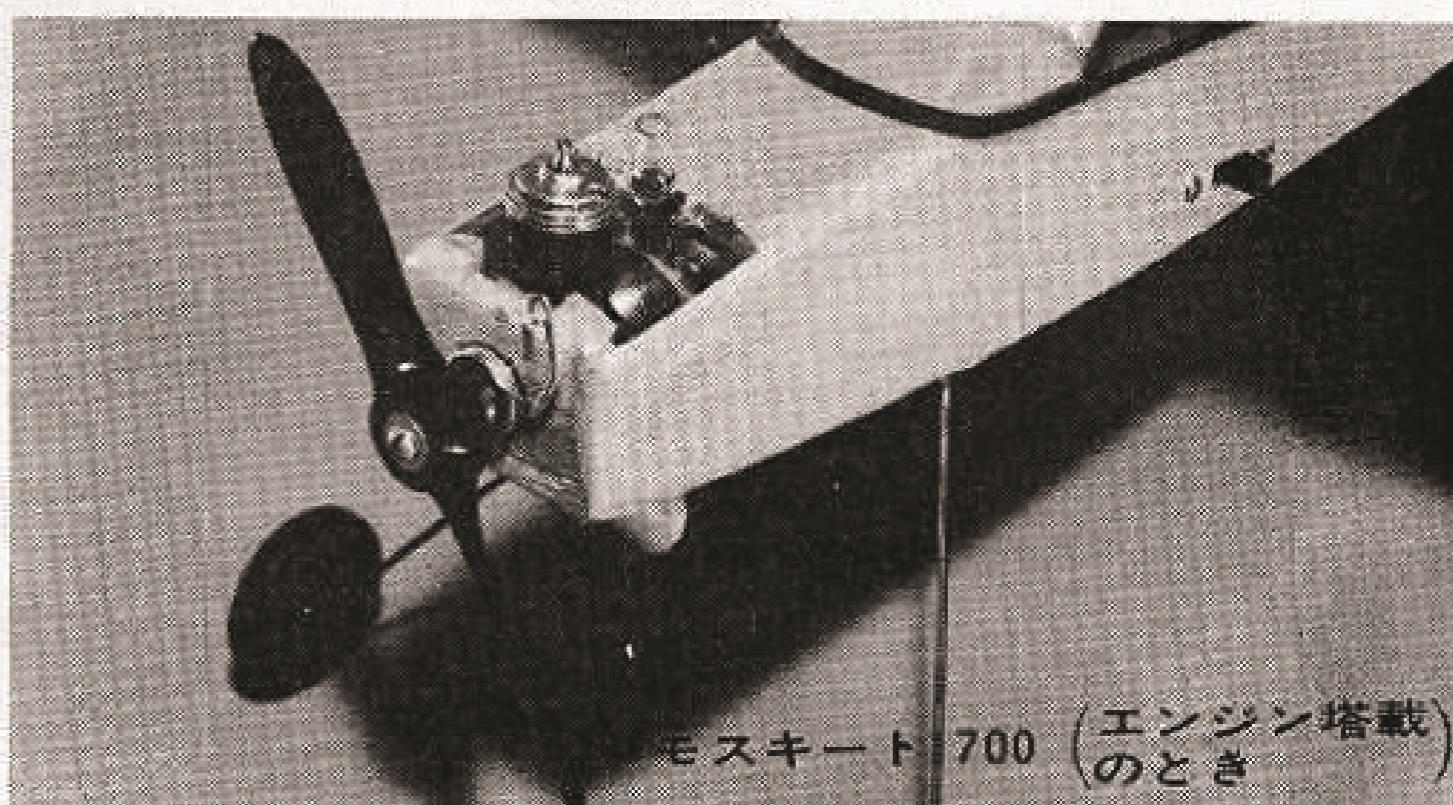

モスキート 700 (エンジン搭載のとき)

品番	品名	翼長	機長	内容	定価	カートン入数
1566	シュワイツアー1-35	1100	500	胴体プラ・主翼はバルサ骨組	2,800	8/32
1566J	シュワイツアージュニア	1100	500	〃 主翼は発泡スチロール	2,600	8/32
1568	モスキート 700	700	495	バルサキット・ゴム/モーターエンジン用	2,500 1650	24
1566X	シュワイツアーJR. 充電器付	1100	500	ジュニアキットに充電器がついています。		8/32

1632	空中モーター用充電器			簡単な充電器単1バッテリー用		48
------	------------	--	--	----------------	--	----



エンジン付・フルセット初心者向き

◆ エンジン・始動用具・飛行用具付（下の機体が左のセットにはいっています。）玩具店・デパート向き。

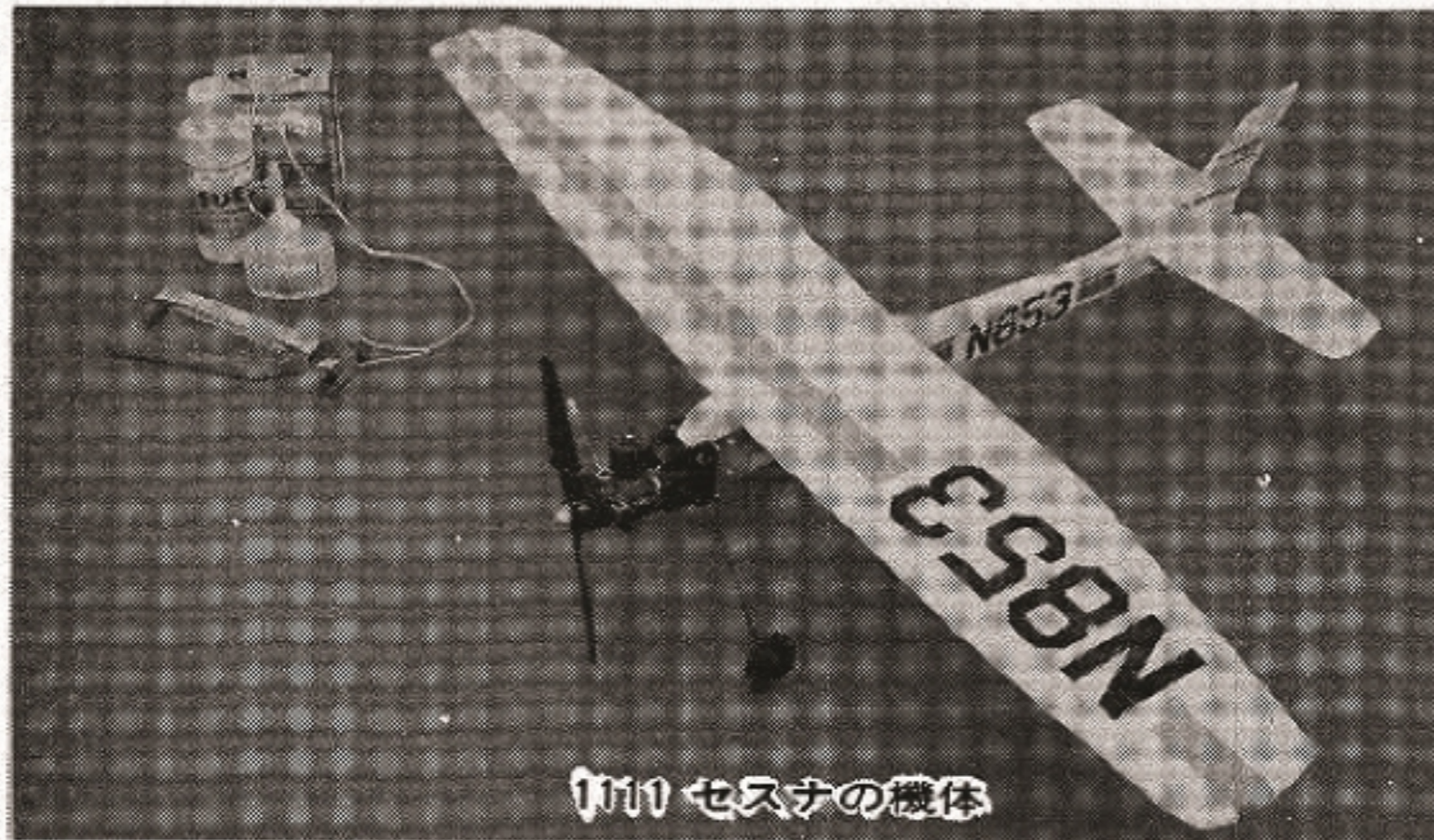

1111 セスナの機体



049 セット化粧箱入り

品番	品名	内容	定価	カートン入数
1111	フライング セスナ セット	049・バルサキットにアメリカ製スターター付エンジン及び始動用バッテリー、燃料、プースターコード、コントロール・ハンドル、コントロール・ライン、レンチ、ポンプ、プロペラ、タンク、プラグ一式付、化粧箱入りセット、初心者用くわしい取扱書付	5,800	12
1247	〃 ムスタング セット		5,800	12
1248	〃 セーバーセット		5,800	12



1301 ゼロ戦の機体

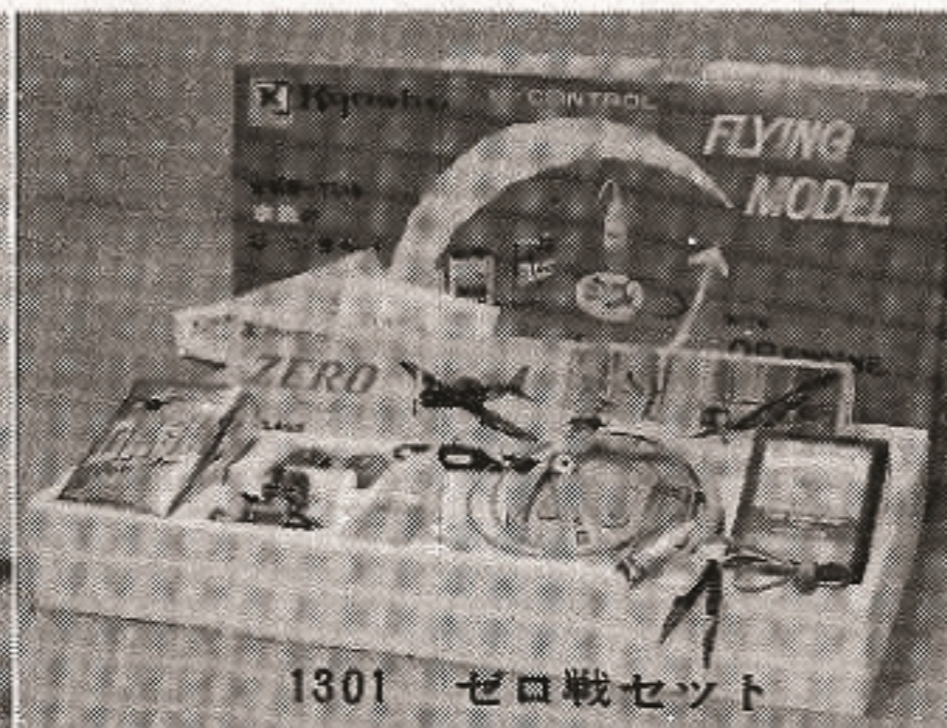

1301 ゼロ戦セット

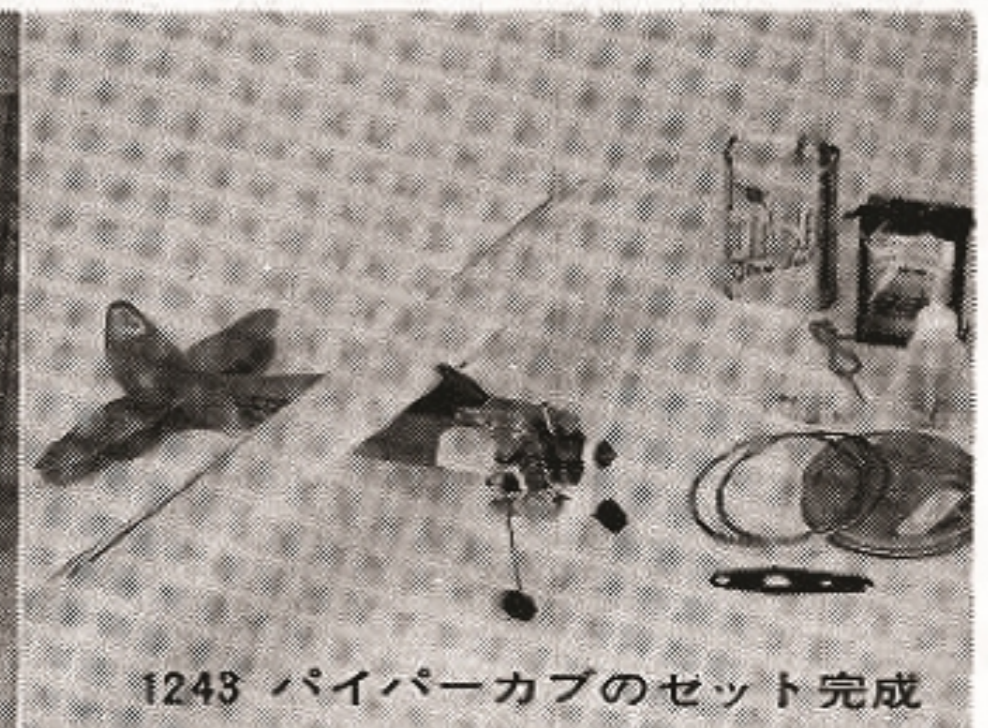

1243 パイパーカブのセット完成

品番	品名	内容	定価	カートン入数
1301	ゼロ戦 セット	09・エンジン、消音マフラー、スケール飛行機、キットと始動用具、飛行用具及び取扱説明書、飛行のしかたなど一式つきセット、化粧箱入り、初心者向き、おくりもの向きセット、機体写真は9頁を参照 トレーナーは組み立てのやさしい飛行機付き	8,500	6
1302	セスナ セット		8,500	6
1303	P-51 セット		8,500	6
1243	トレーナーセット(パイパーカブ)		8,200	6

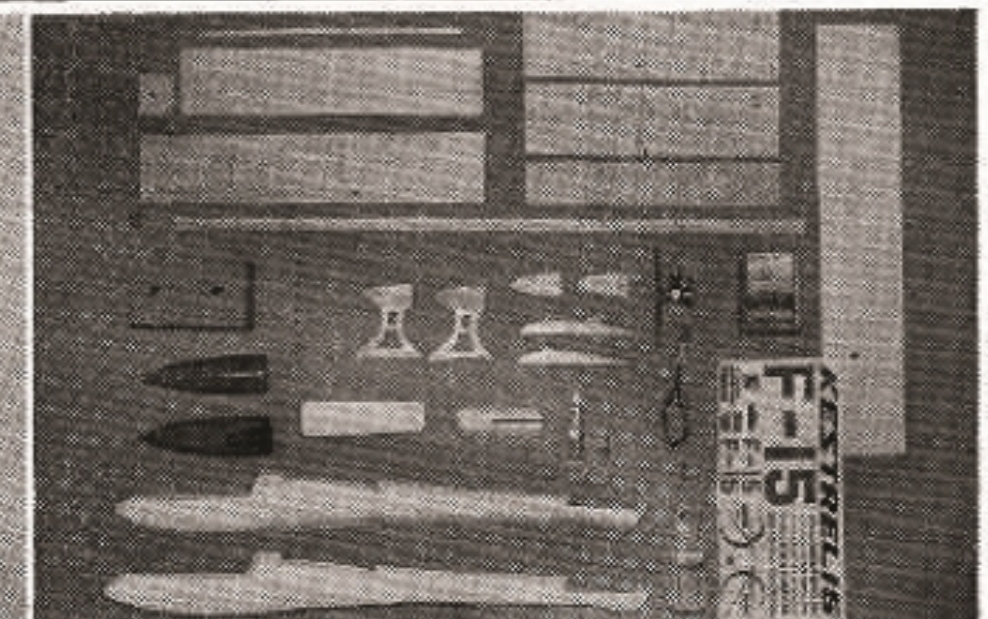
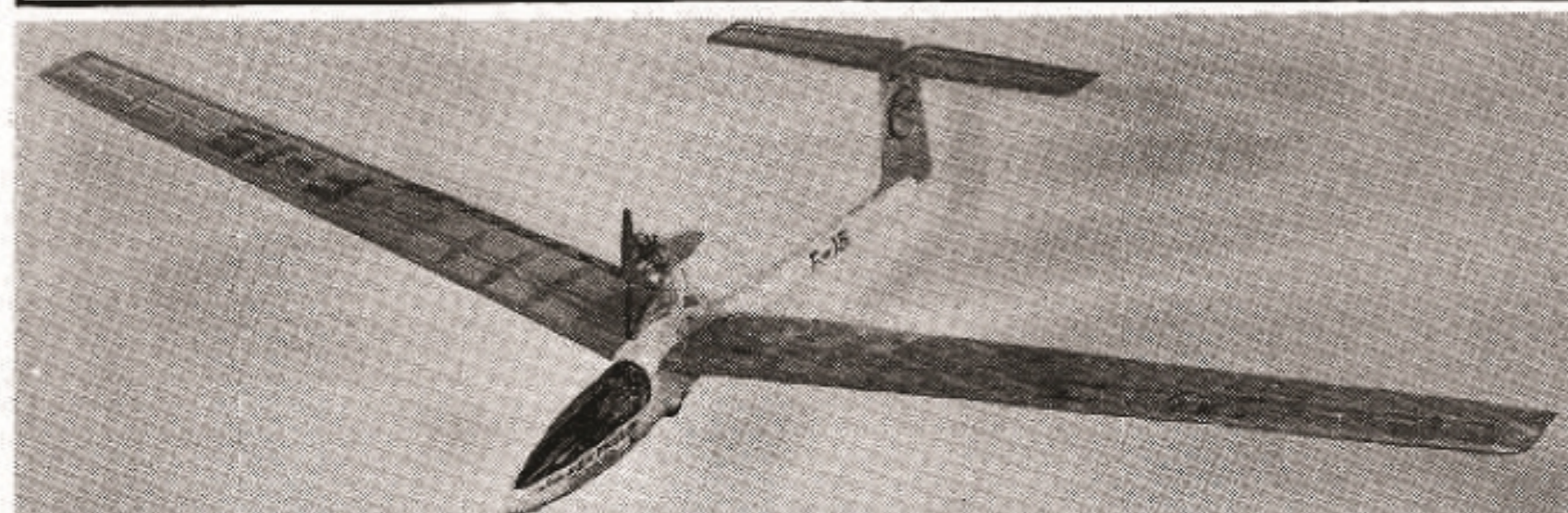

品番	品名	内容	定価	カートン入数
1546F	ケストレル フルセット	アメリカ コックス02エンジン付、始動用具飛行用具一式付、(ケストレルは12頁参照)	9,400	10

U-コン機キット・スケールシリーズ

Aクラス シリーズ

品番	品名	エンジン	全長	翼長	内容	定価	カートン 入数
1113	ゼロ戦 A	09-15	515	630	美しいカラー化粧箱入りのスケールUコンシリーズ機です。第二次大戦中の有名な機体ばかりです。オールバルサ使用、燃料タンク、スピナー又はカーリングランディングギヤ、タイヤ、ベルクランク、デカールなどセットされています。仕上りの美しさは格別です。	2,200	12
1114	P-51 ムスタングA	09-15	600	720		2,200	12
1115	セスナ A	09-15	560	780		2,200	12
1174	スピットファイヤー A	09-15	470	580		2,200	12
1173	メッサー シュミット A	09-15	525	600		2,200	12
1316	隼 A	09-15	480	610		2,200	12
1317	飛燕 A	09-15	480	660		2,200	12
1318	F4U コルセア A	09-15	470	580		2,200	12
1319	フォッケウルフ FW190 A	09-15	480	585		2,200	12

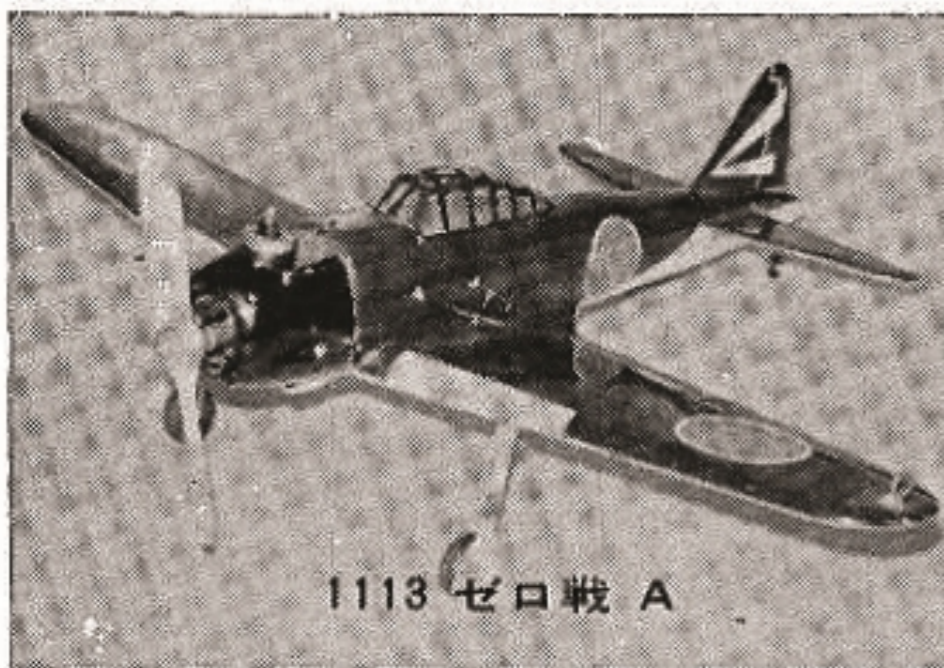

1113 ゼロ戦 A



1114 P51A

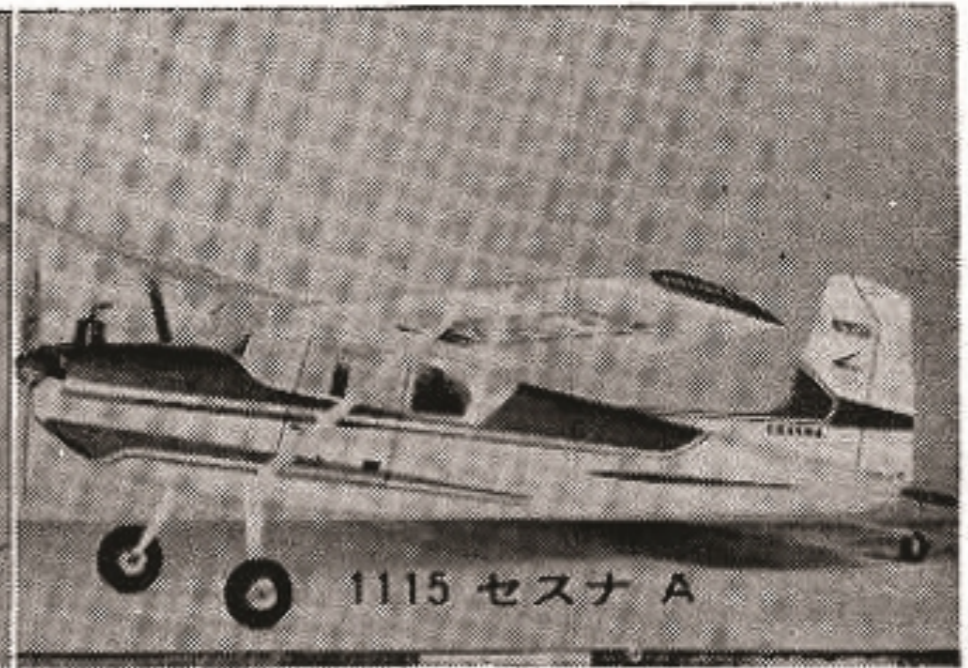

1115 セスナ A

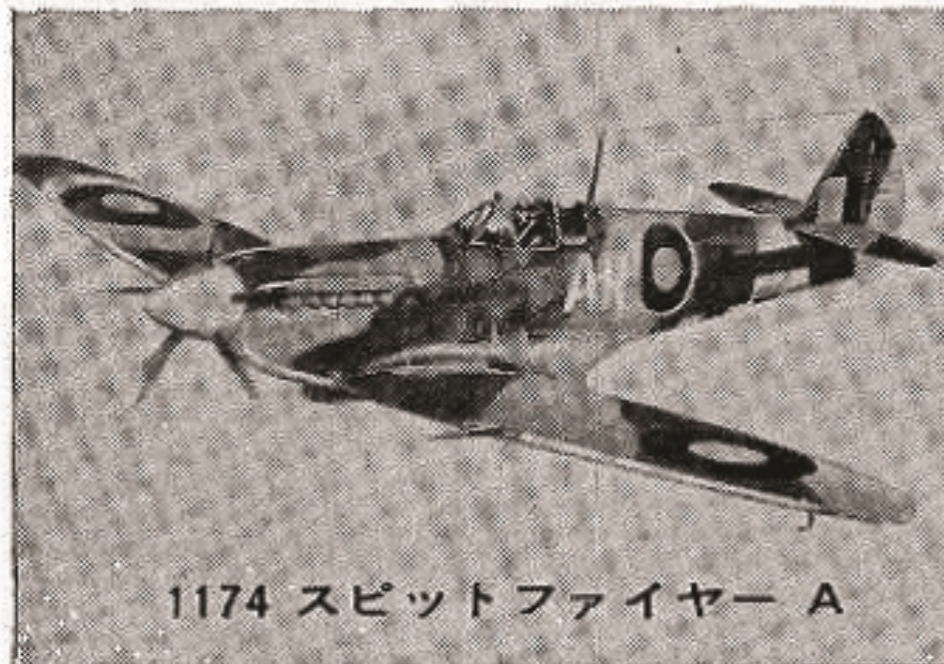

1174 スピットファイヤー A

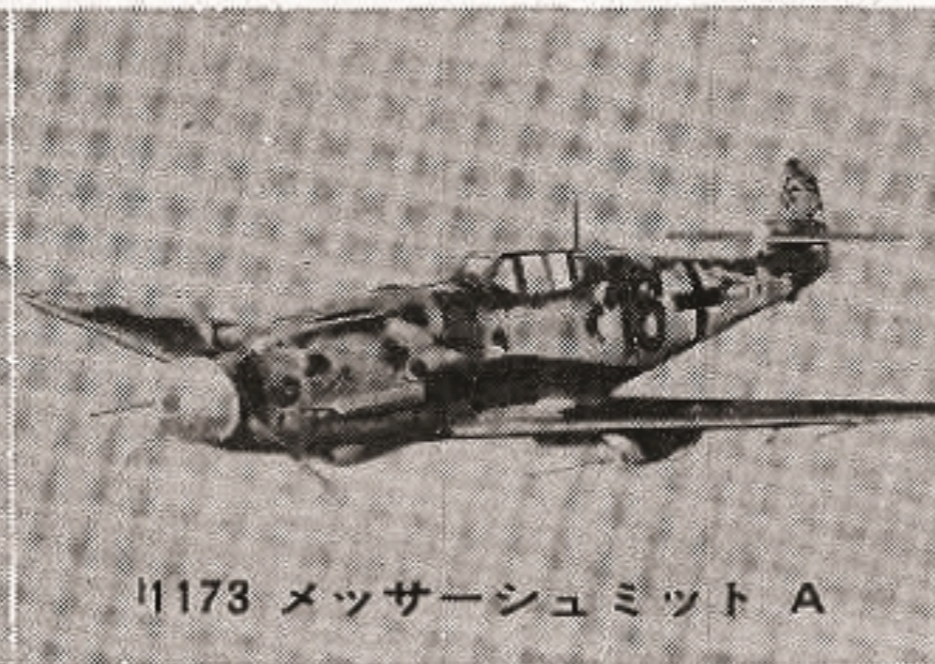

1173 メッサーシュミット A

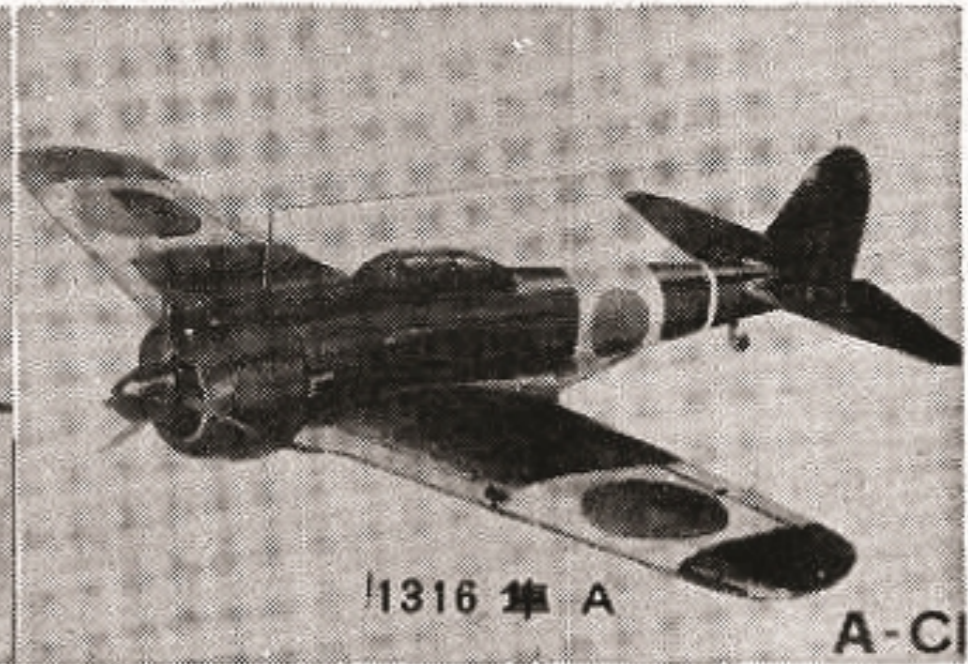

1316 隼 A

A-CI

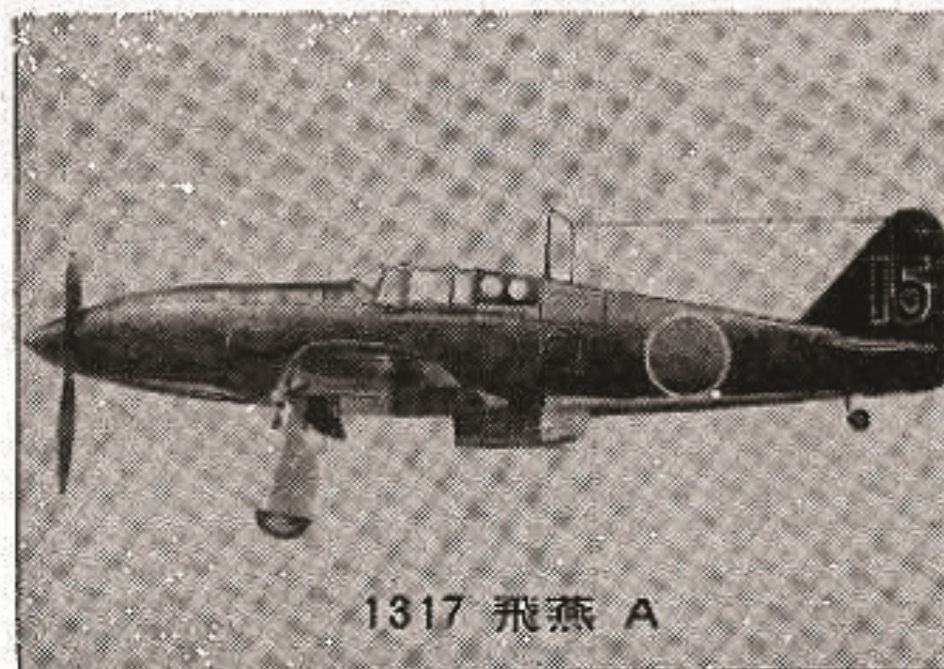

1317 飛燕 A



1318 コルセア A

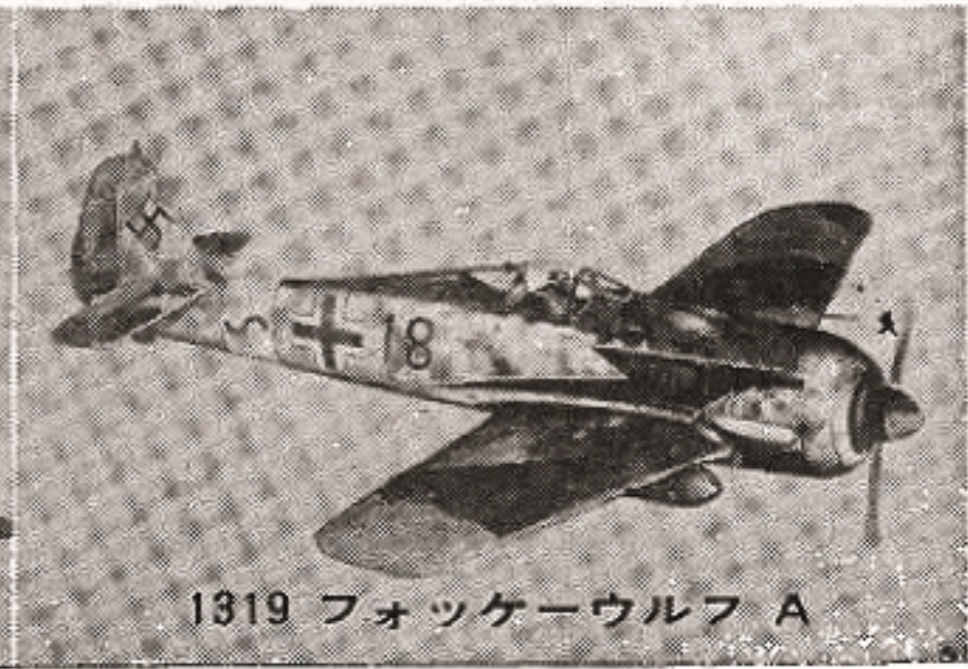

1319 フォッケウルフ A



Uコン・トレナー (アメリカ・スターリング社)

全米スタントA・Bクラス各優勝機
◆組立簡単, オールバルサ・日本語版
取扱書付, 初心者・コンテスト両用

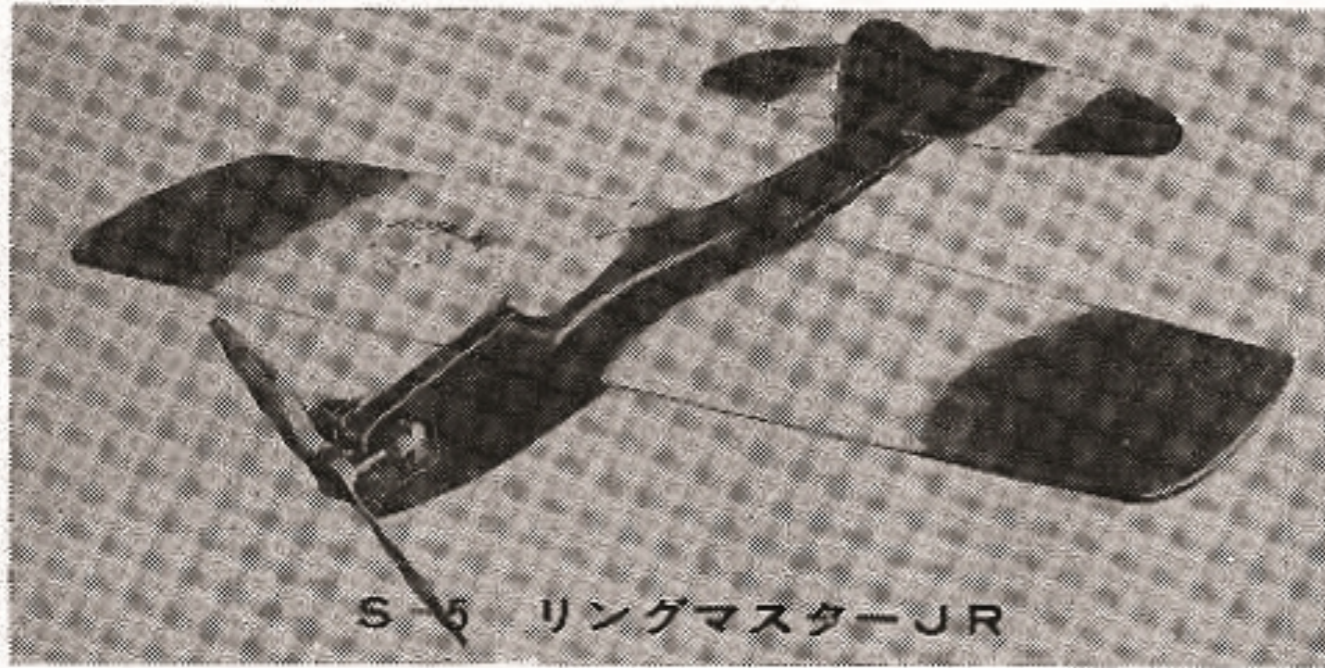

S-5 リングマスターJR

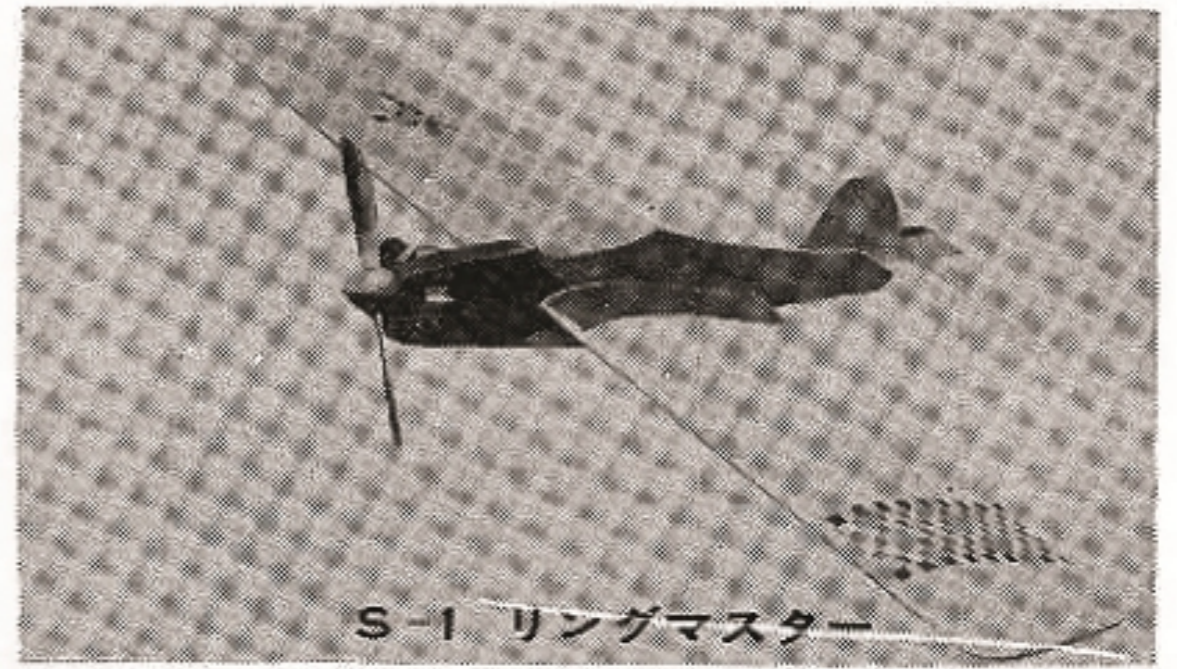

S-1 リングマスター

品番	品名	エンジン	機種	翼長	機長	翼面積	定価	カートン 入数
S-5	リングマスター JR	09-19	スタント	762	546	13 dm ²	2,300	20
S-1	リングマスター	19-35	スタント	1067	705	25.5dm ²	2,800	20

U-コンスタント機

◆Uコンのマニヤ涌井健四郎氏の設計による, 再新デザイン。
飛行性能は抜群, 組立はオールダイカットでやさしい。

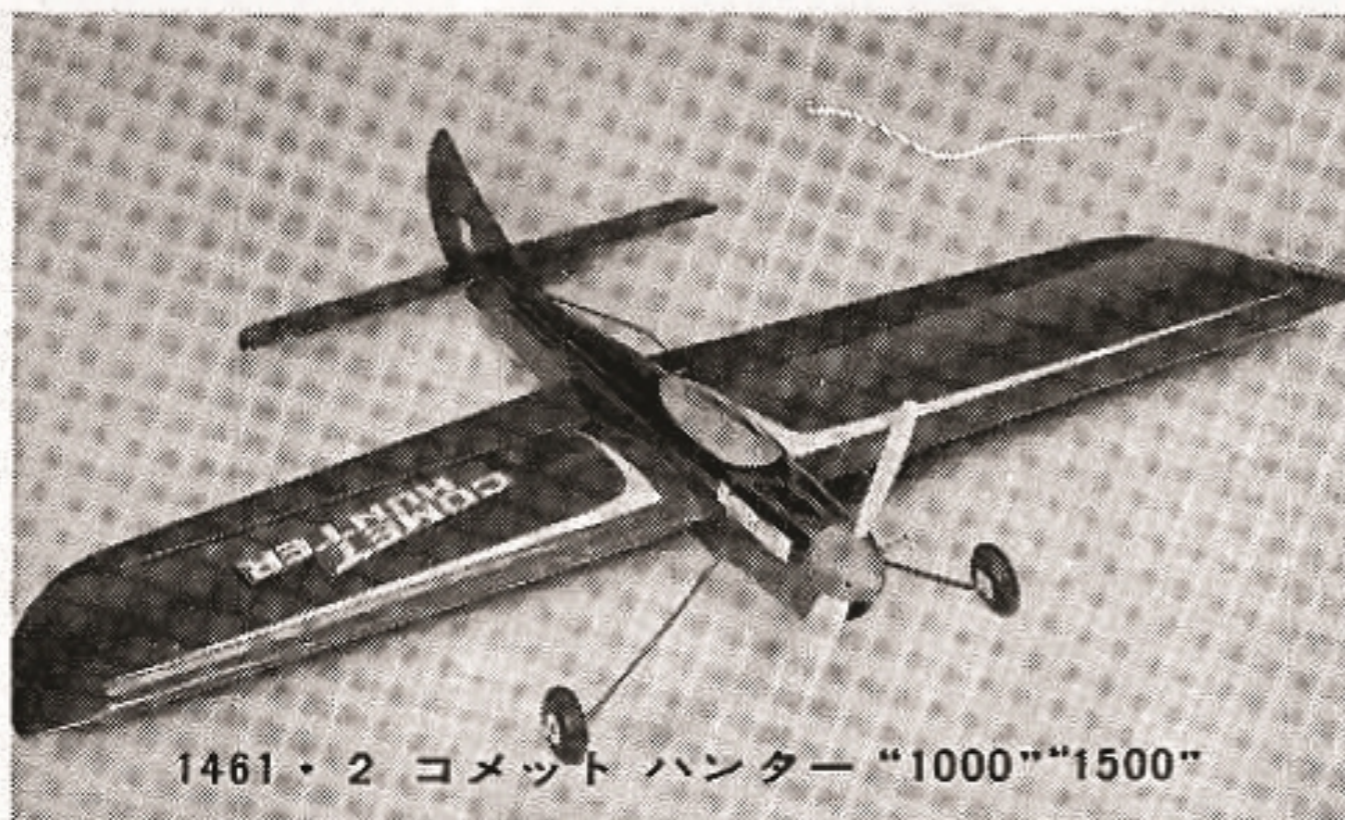

1461・2 コメットハンター“1000”“1500”

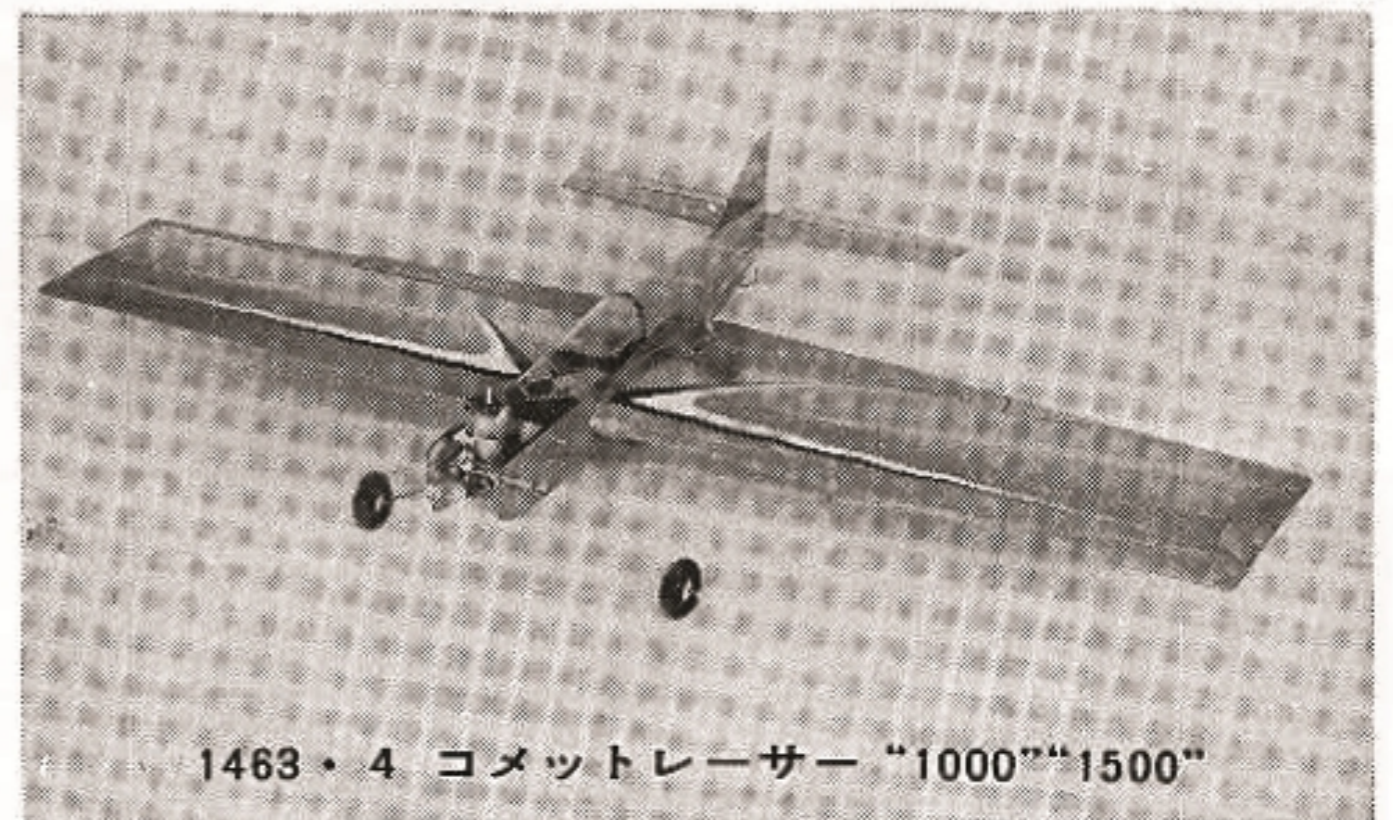

1463・4 コメットレーサー“1000”“1500”

品番	品名	エンジン	翼長	全長	翼面積	内容	定価	カートン 入数
1461	コメットハンター“1000”	09	670	500	17.7	オールバルサのスタント機で新型ポリタンク, スピナー付	3,400	20
1462	コメットハンター“1500”	15	930	690				
1463	コメットレーサー“1000”	09	744	460	17.6	ベニヤ, バルサ材のスタント機, スピナー新ポリタンク付		
1464	コメットレーサー“1500”	15	955	590				

U-コン・マルチ スケール キット

◆各種双発・多発Uコン機もあります。
オールバルサ製, マニヤ向き。
少量生産ですので販売店に在庫のないときは
京商サービス部にお問い合わせ下さい。

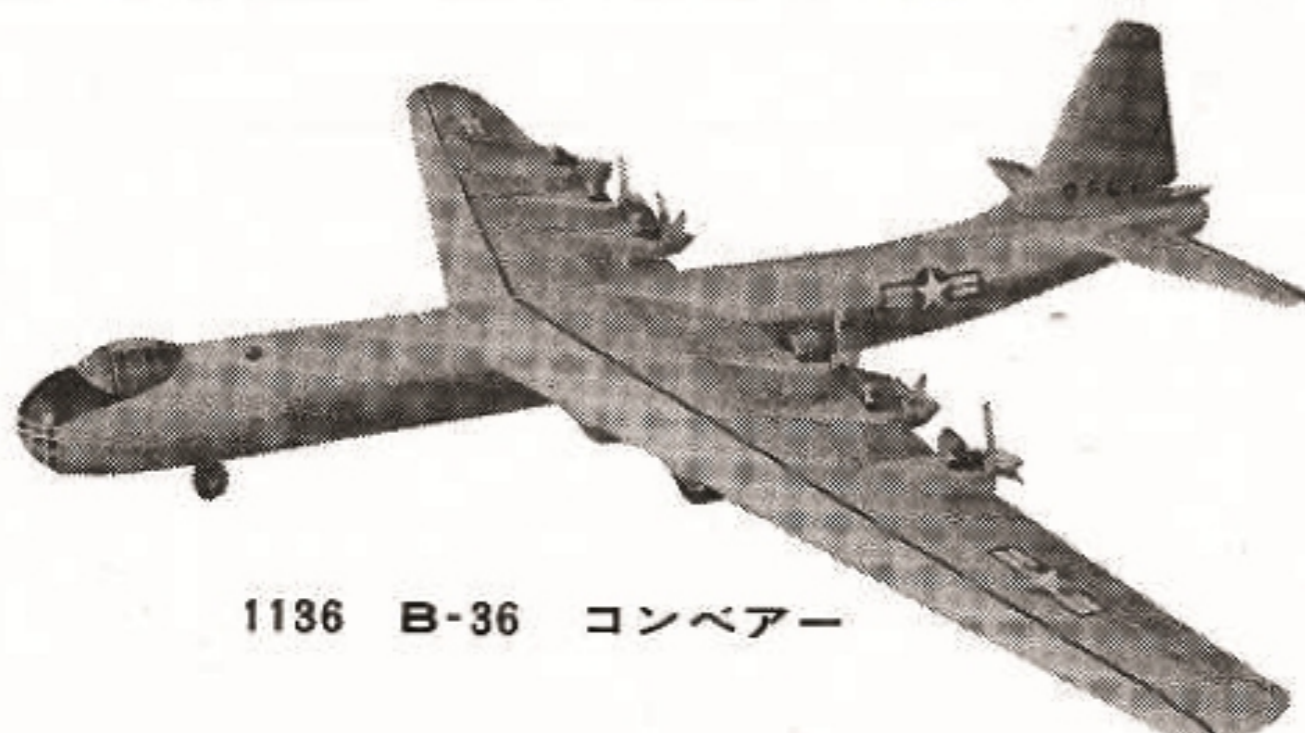

1136 B-36 コンベア

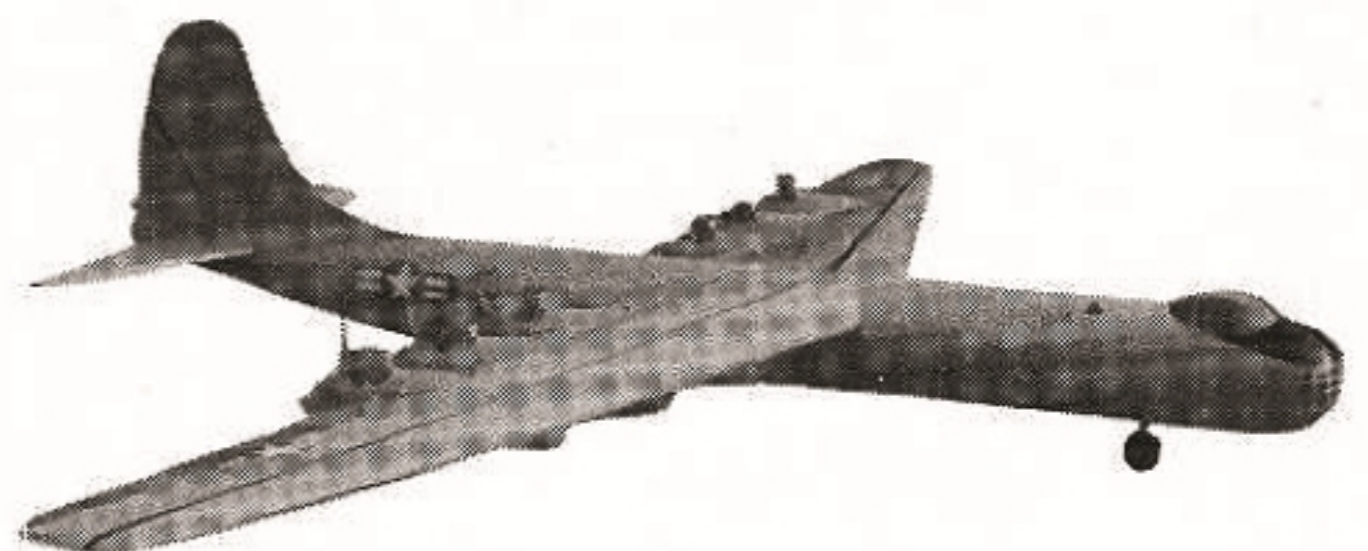



アメリカ・スターリングのUコン機キット

世界の一級品がずらり。
直輸入品につき、在庫切れの時も
あります。ご了承下さい。

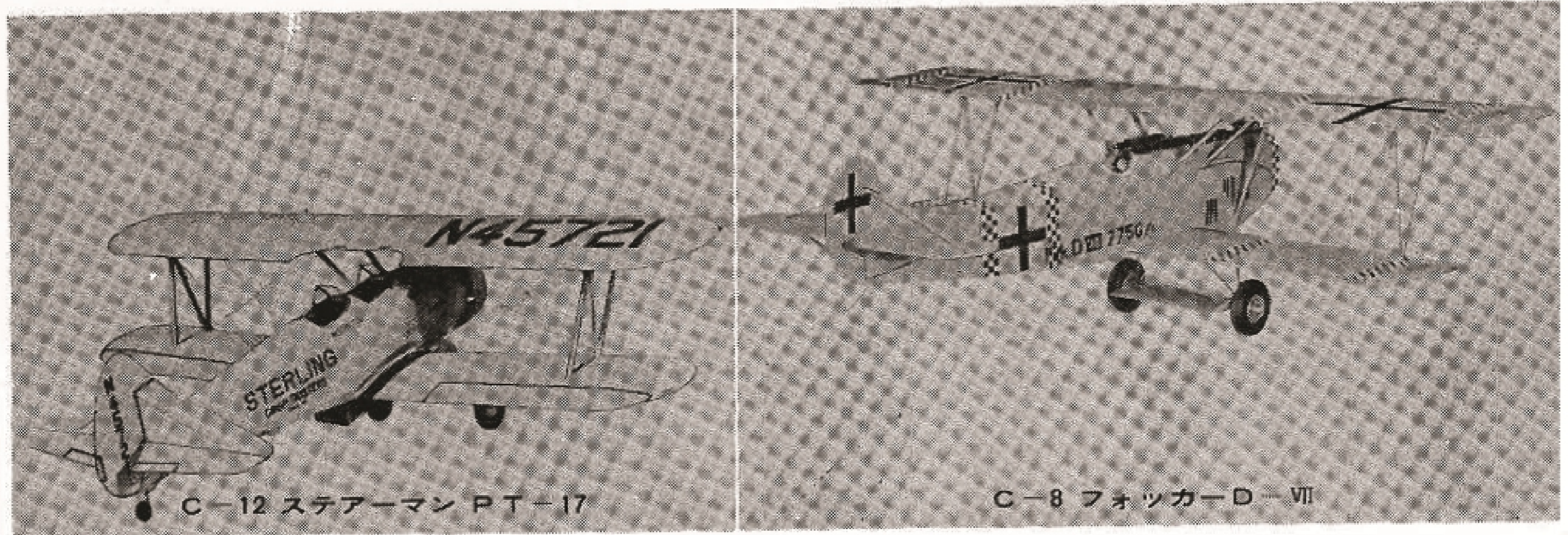

C-12 ステアーマン PT-17

C-8 フォッカー D-VII

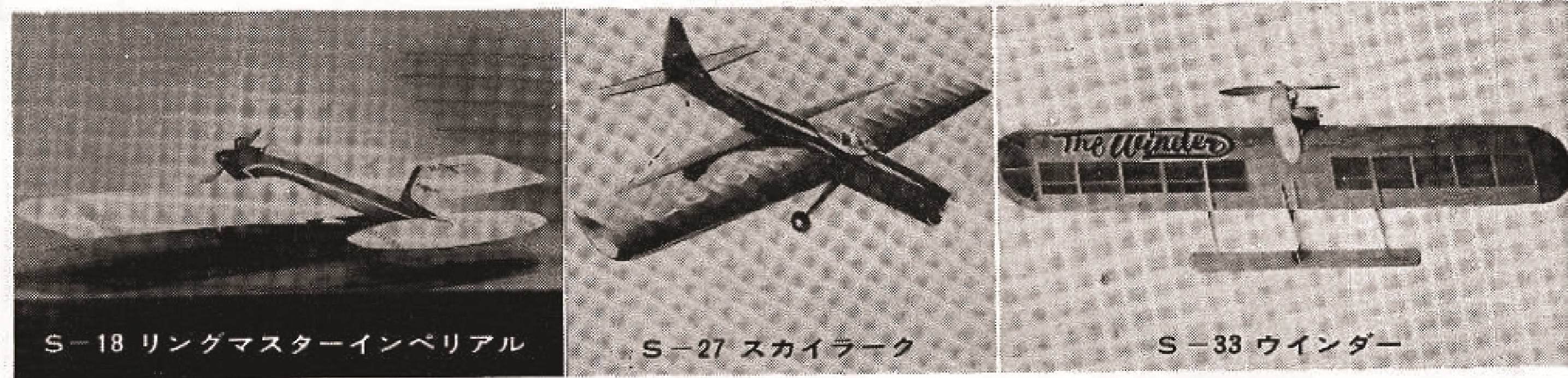

S-18 リングマスターインペリアル

S-27 スカイラーク

S-33 ウィンダー

品番	品名	エンジン	翼長	内容	定価	カートン 入数	
C-12	ステアマン PT-17	19-35	826	忠実スケール・復業機でオールバルサ材使用美しいデカール入り。	6,900	6	※
C-8	フォッカー D-VII	19-35	826		6,500	6	※
S-18	リングマスター インペリアル	19-35	1335	コンテスト用スタント機 全米大会優勝及び入勝機	8,500	12	※
S-27	スカイラーク	35	1335		11,000	6	※
S-33	ウィンダー	35	1080	コンバート優勝機	3,600	24	※



ラジコン・グライダーキット

精密ダイカットのバルサ、組み込みは正確
 ◆安定飛行の大型キットです。
 FS 記号及びE記号は輸入キットです。



1546 フライメイト ケストレル

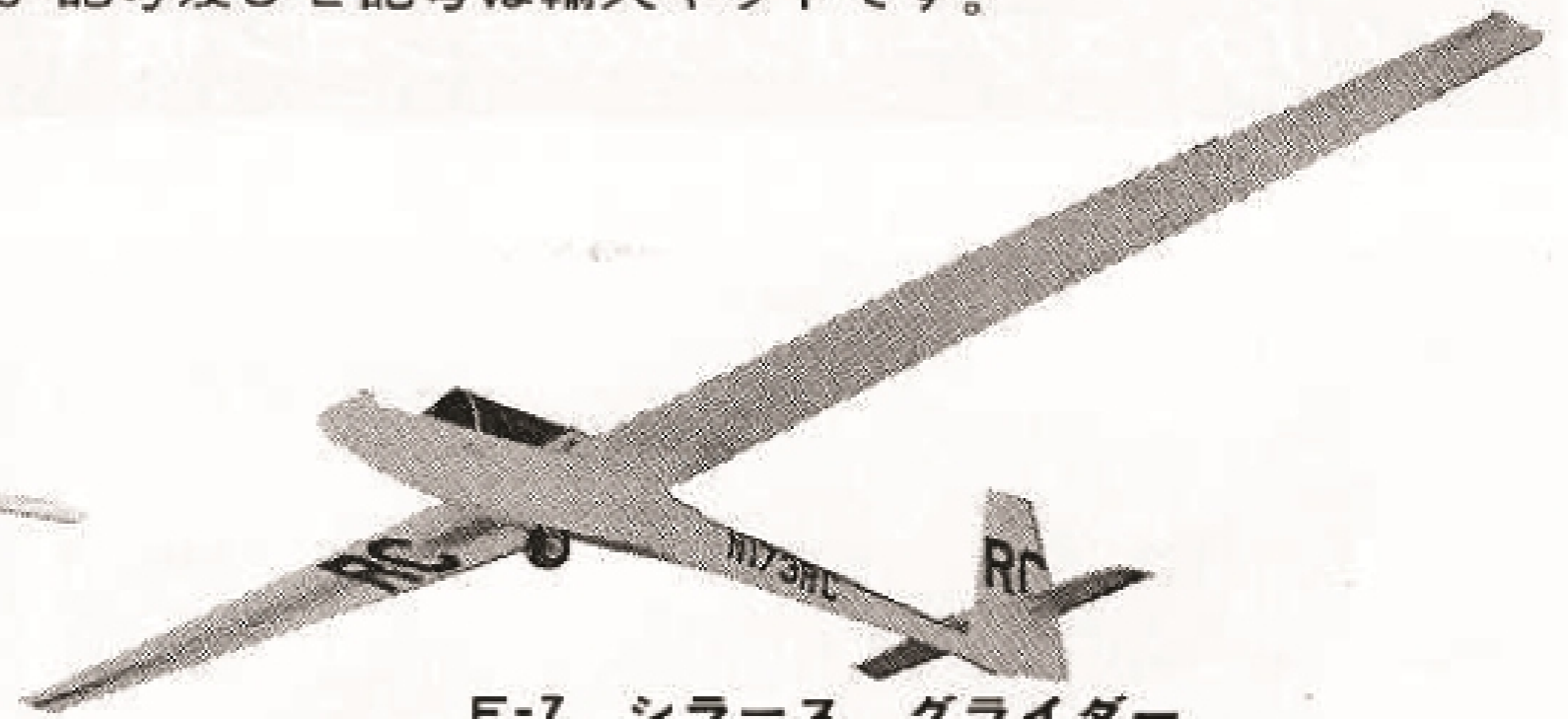

E-7 シラース グライダー

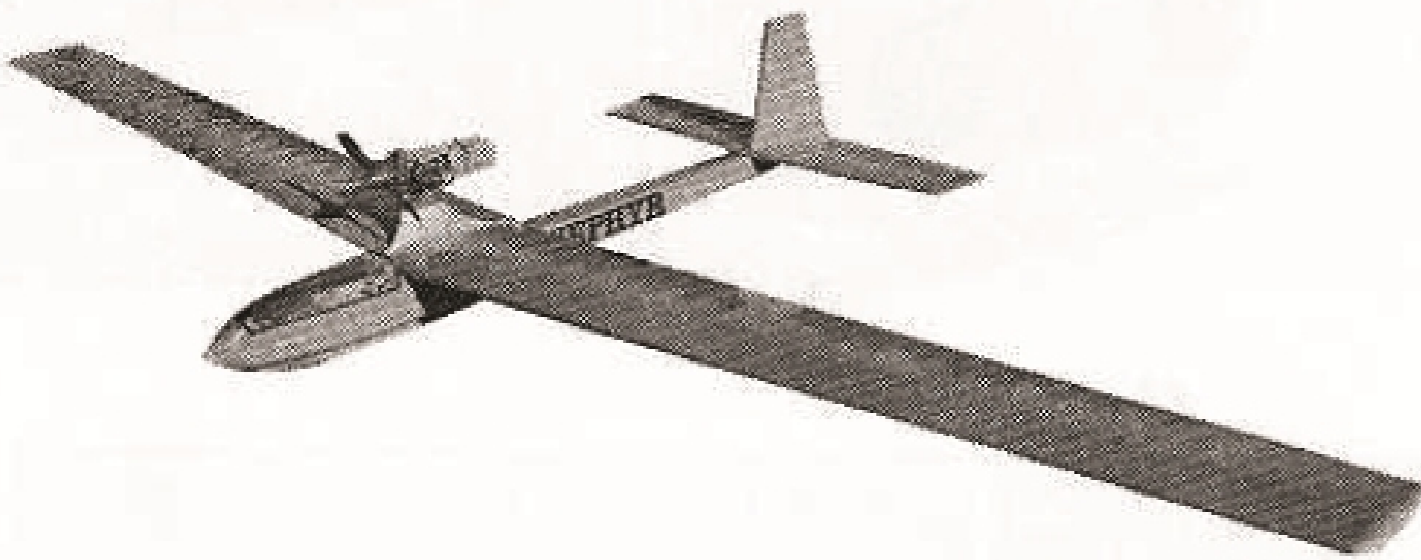

1139 ゼファー(新型)



FS-28 シュワイツァー 1-26D

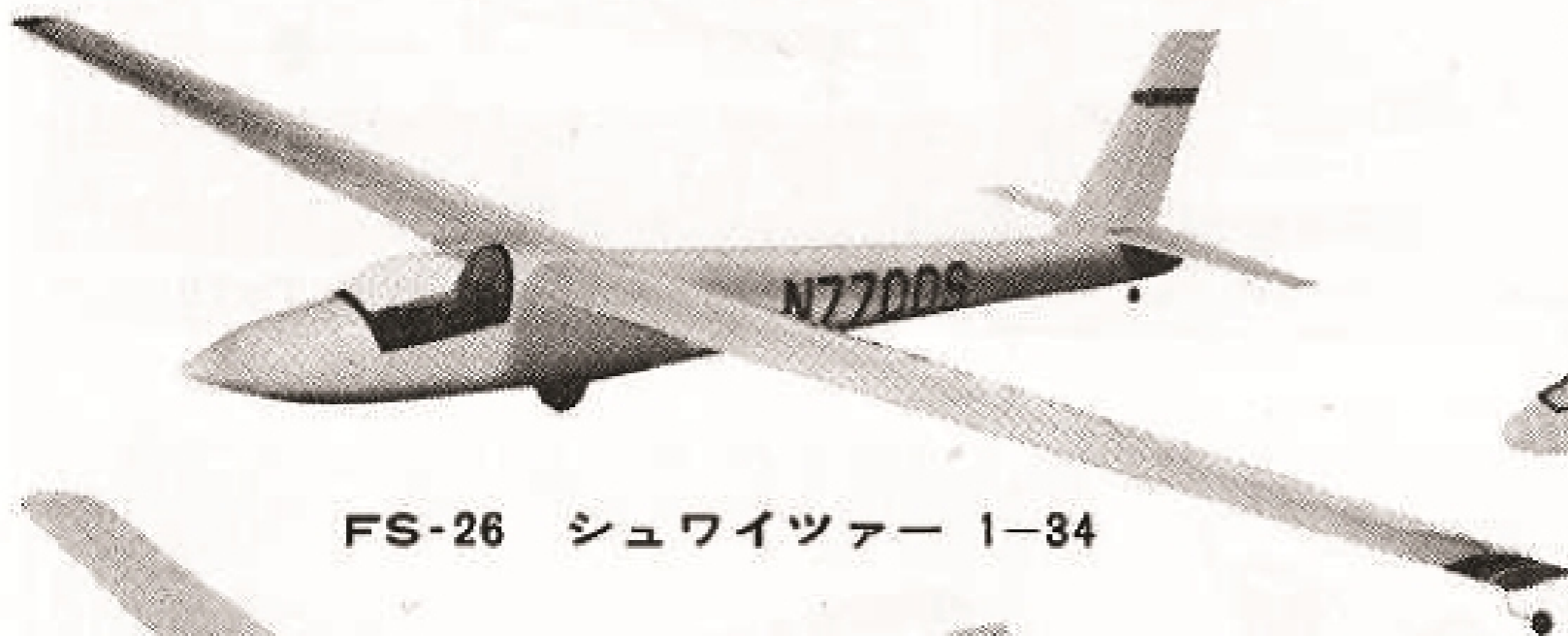

FS-26 シュワイツァー 1-34

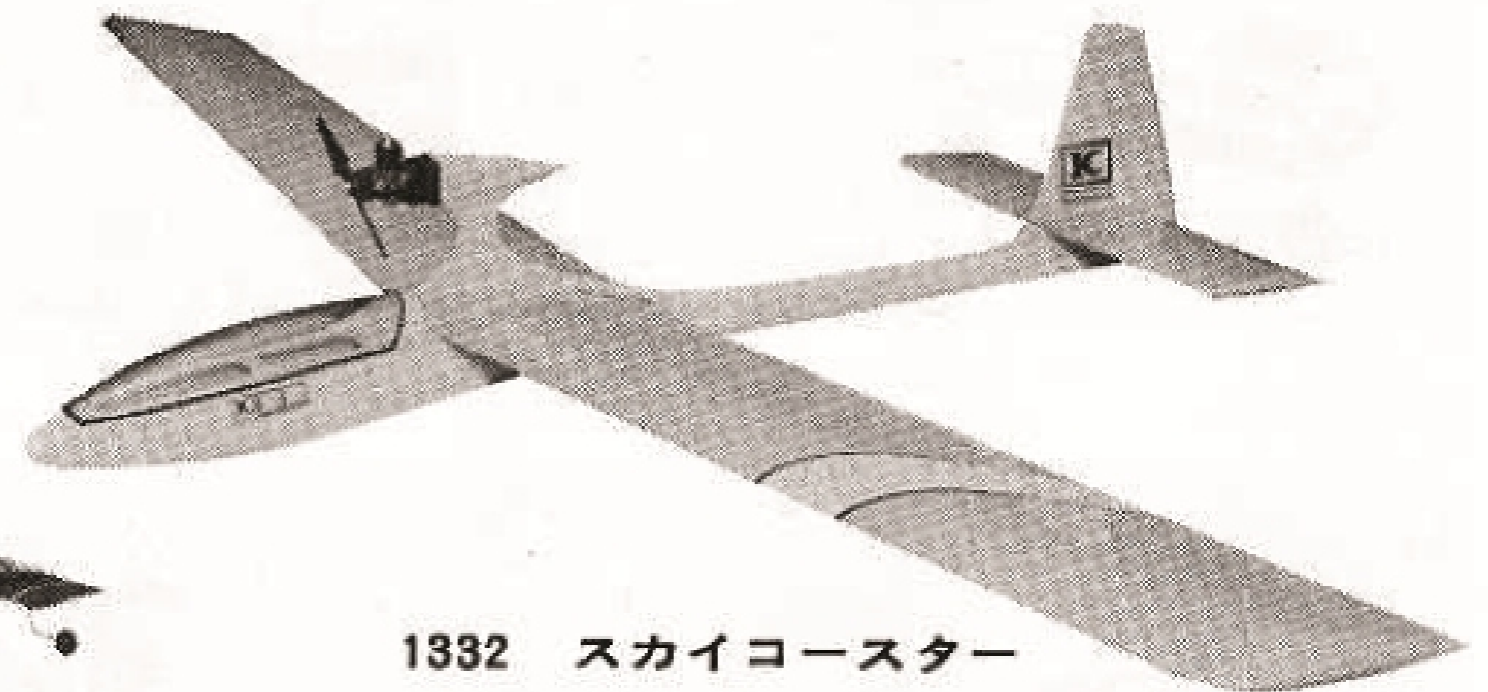

1332 スカイコースター

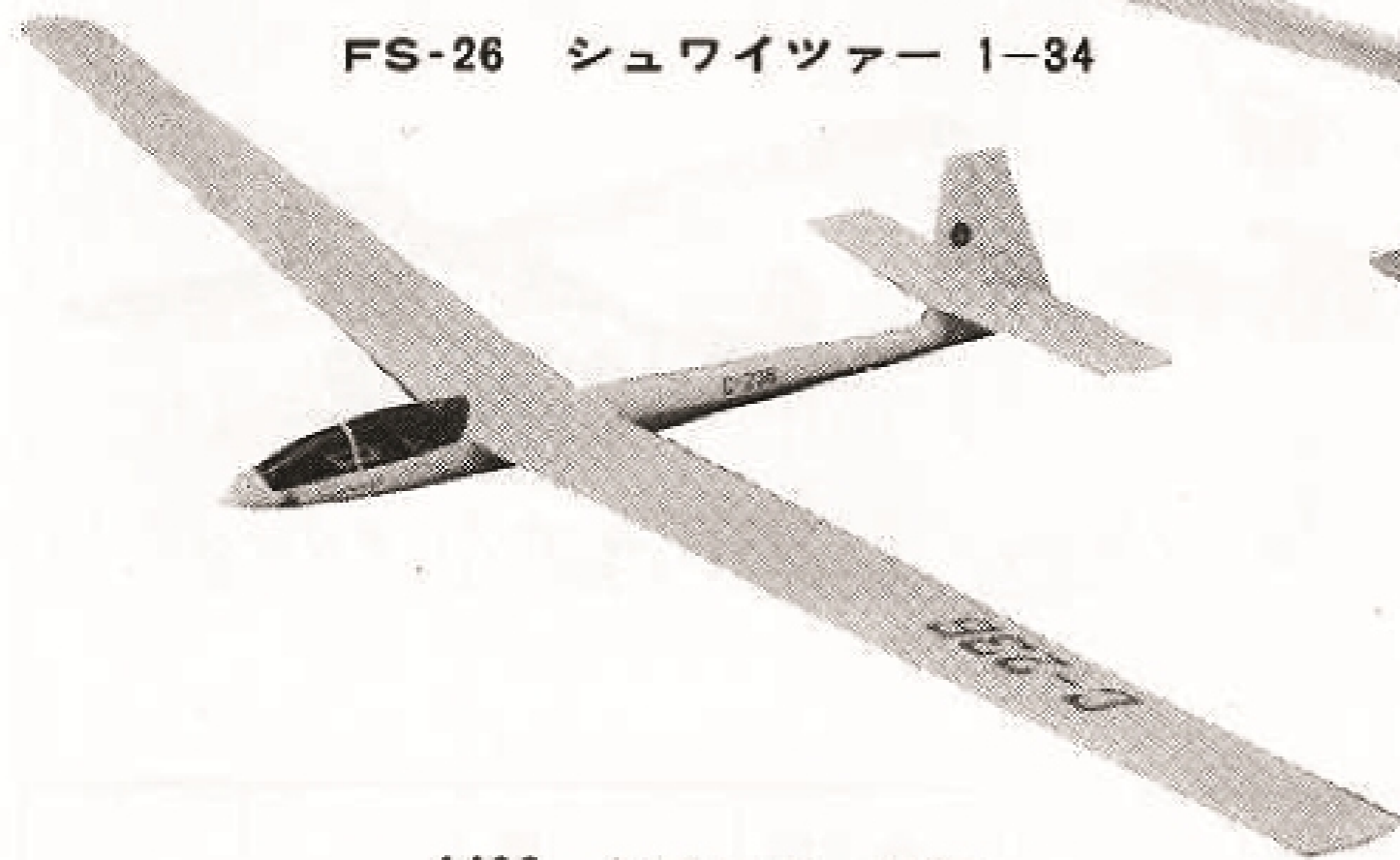

1496 シラース 3000

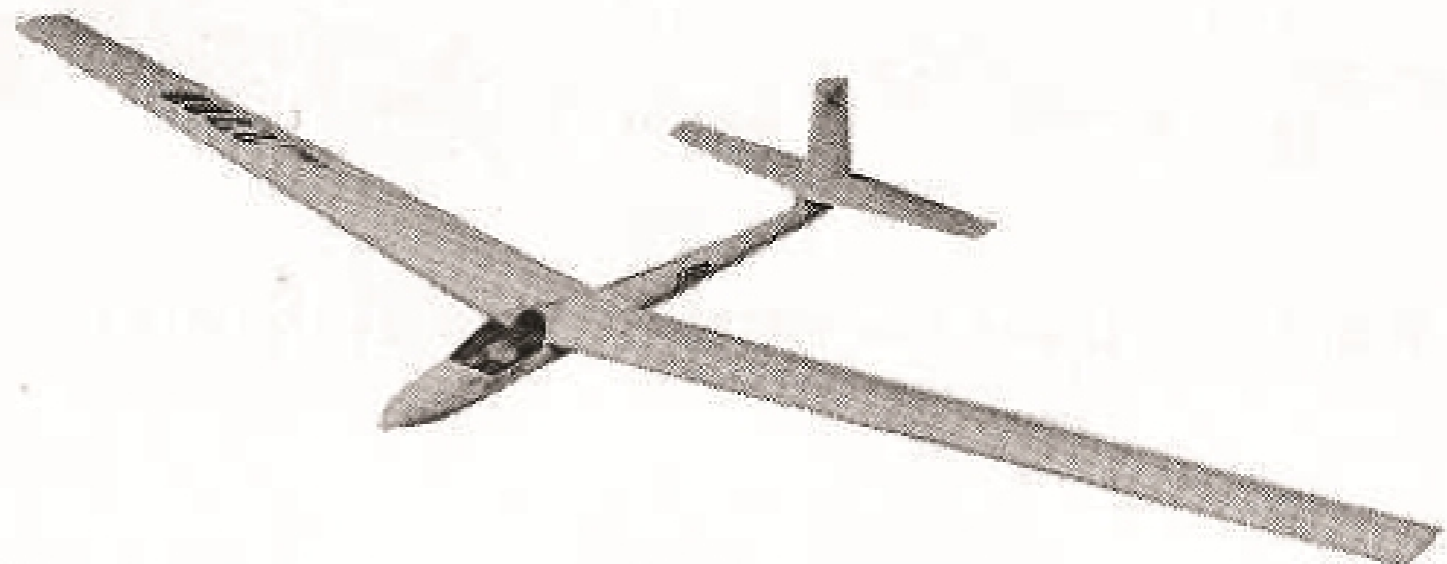

1498 リベレ 2700

品番	品名	機種	ラジコン	翼長	dm ²	その他	定価	カートン 入数
1546	フライメイト ケストレル	スケール	フリー	1480	16	プラとバルサ	3,200	24
E-7	シラース (大型バルサモデル)	スケール	フリー /2ch	2100	36	スターリング 社製	4,800	12
1139	ゼファー (新型)	ソアラ	1-2ch	2450	43	オールバルサ	6,800	6
FS-26	シュワイツァー 1-34	スケール	1×4ch	2500	50	スターリング 社製	12,000	6
FS-28	シュワイツァー 1-26D	スケール	1-4ch	1780	32	〃	10,000	6
1332	スカイコースター	ソアラ スロープ	1-2ch	1840	30½	ファイバー グラスボディ	12,000	6
1496	シラース 3000	〃	2-3ch	3020	52	インジェクション ABSボディ	18,500	6
1498	リベレ 2700	スロープ ソアラ	2-3ch	2690	45.8	〃 〃	18,000	6

※
※

アメリカ・スターリングのラジコン機キット

本格派の方におすすゝめする、本場の一流品。

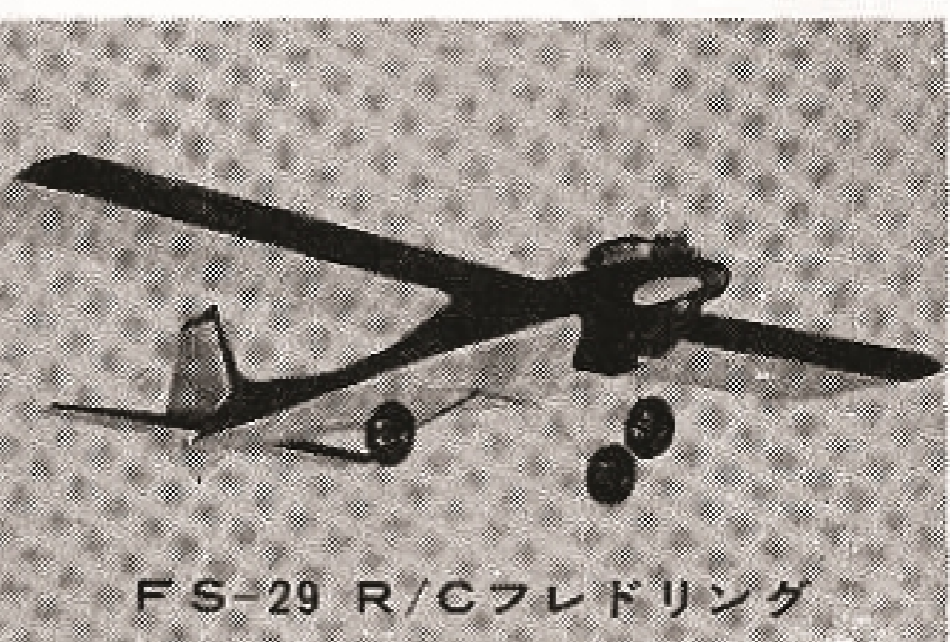
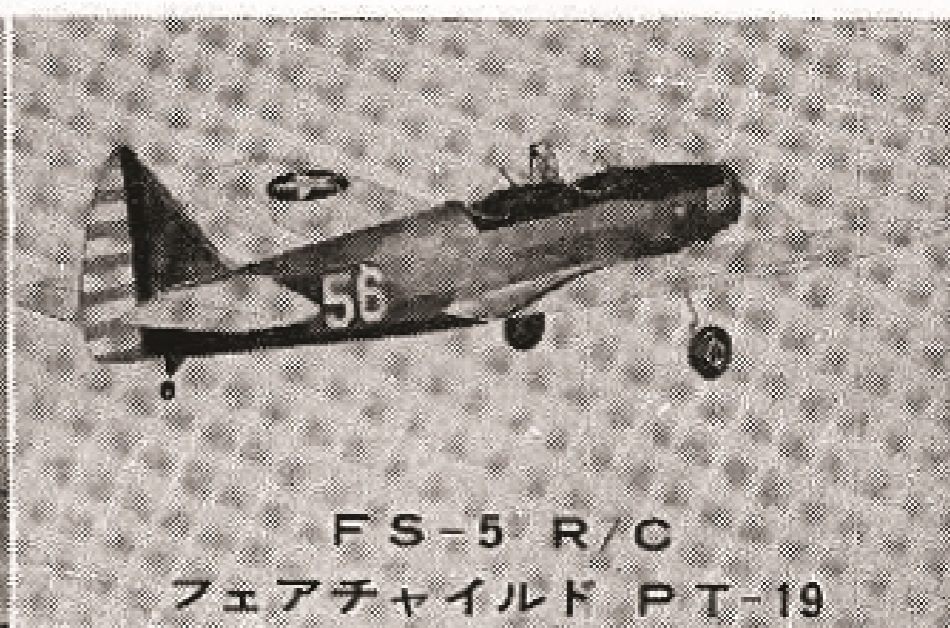
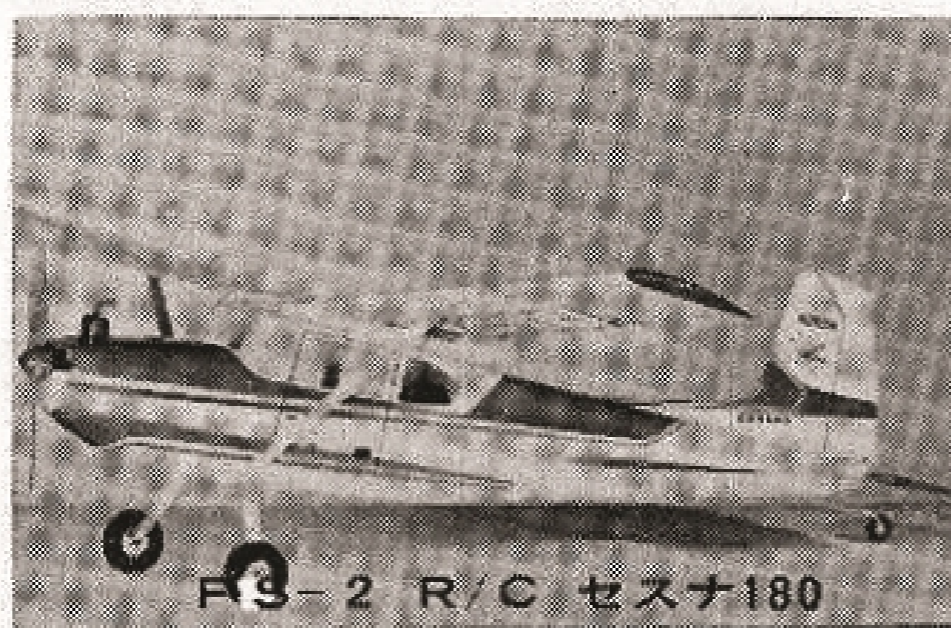
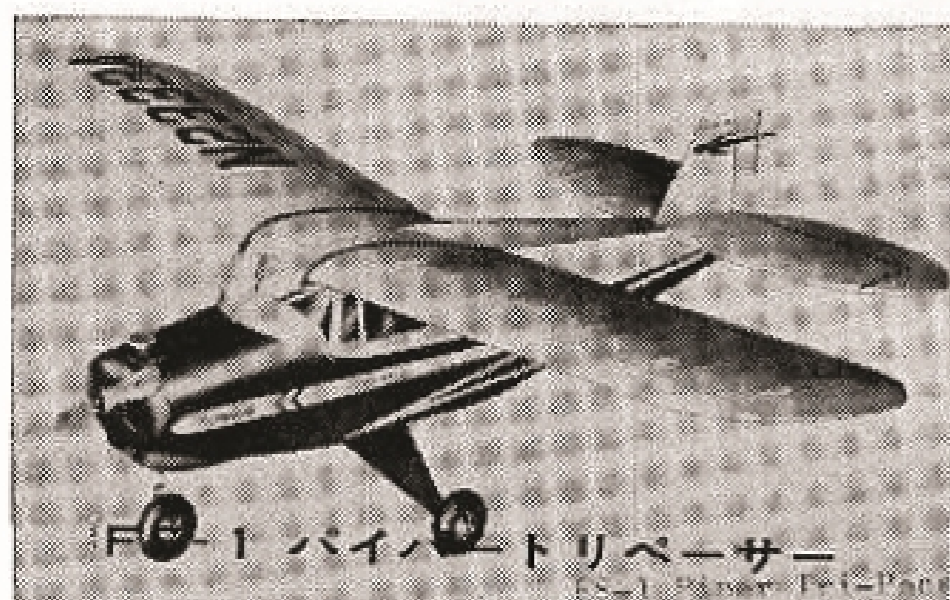
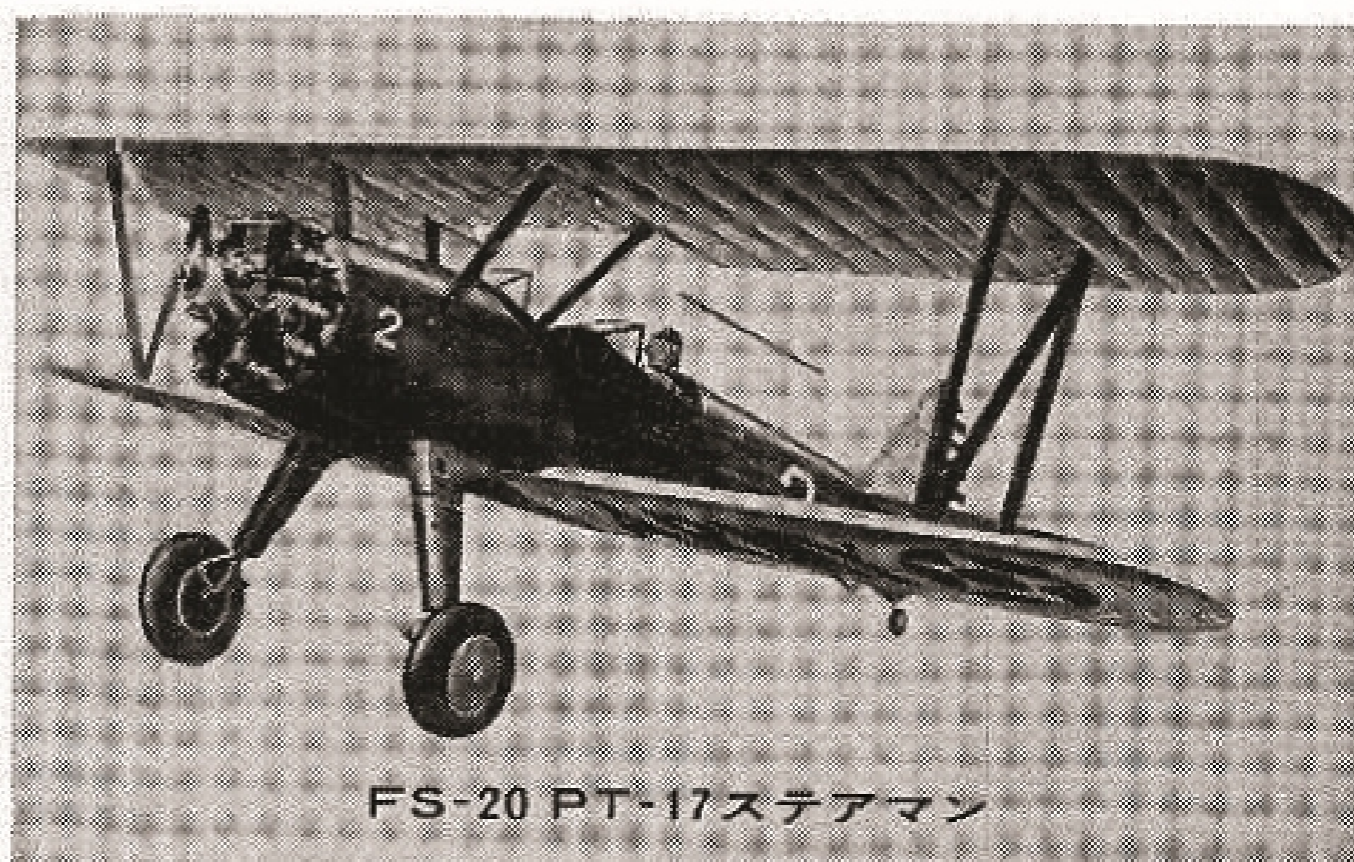
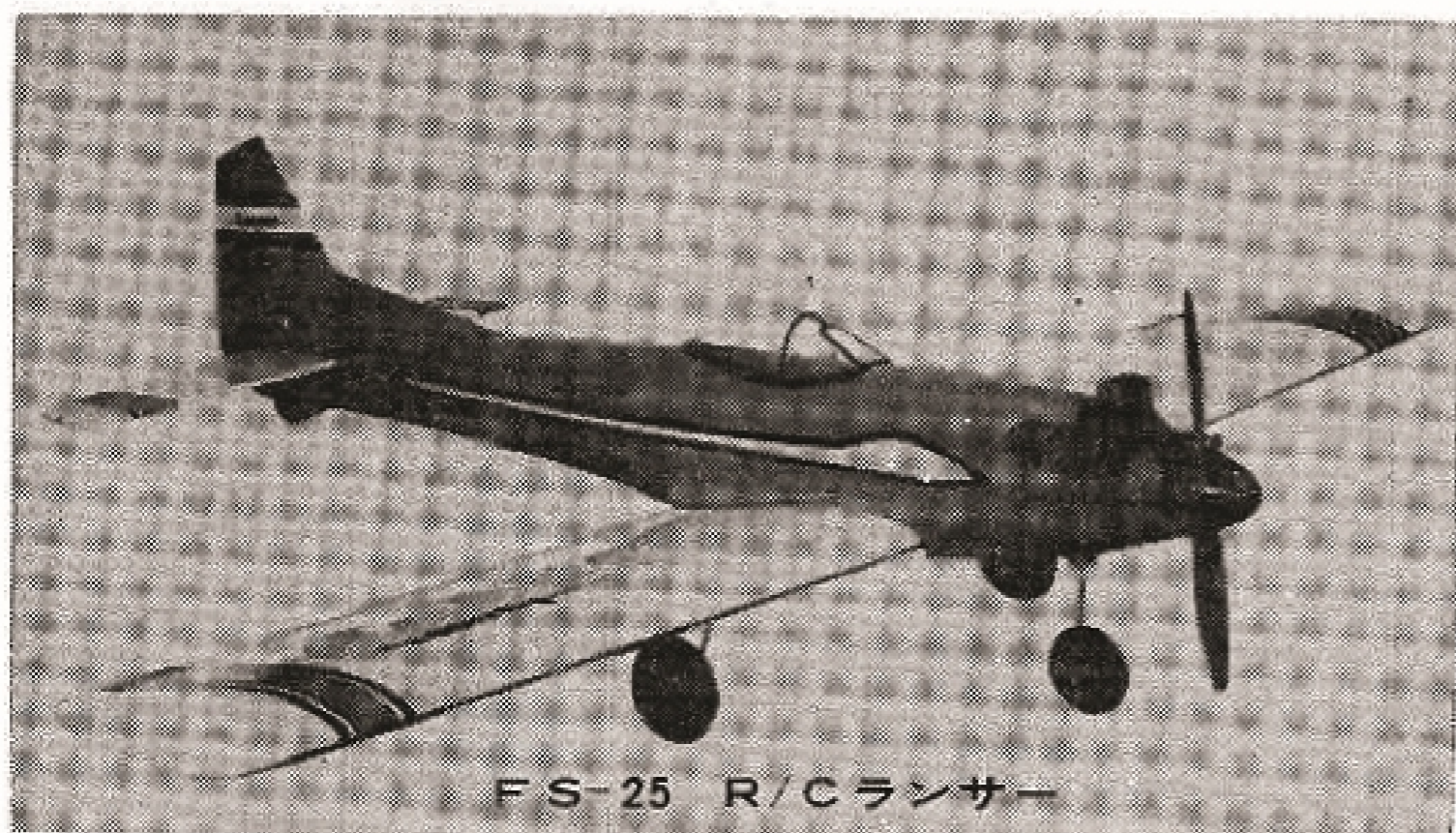

品番	品名	機種	ラジコン	エンジン	翼長	機長	翼面積	定価	カートン人数	
FS-1	R/C パイパー トリペーサー	トレーナー	3ch	19-35	1492	1,000	37.6	6,500	6	※
FS-2	R/C セスナ 180	スケール	3-4ch	09-35	1143	780	17.7	7,300	6	※
FS-5	R/C フェアチャイルド PT-19	スケール	"	09-35	1220	860	25.8	8,500	4	※
FS-10	R/C ムスタング F51	スケール	4-6ch	45-60	1677	1,270	46.8	23,000	4	※
FS-14	R/C スピット ファイヤー	スケール	"	"	1626	1,397	53.5	23,000	4	※
FS-20	R/C ステアマン PT-17	スケール	4-6ch	50-80	1639	1,270	80.6	29,000	3	※
FS-25	R/C ランサー	トレーナー	3-4ch	35-50	1359	1,120	39	8,500	6	※
FS-29	R/C フレドリング	スポーツ	3-4ch	35-45	1425	1,070	35.2	13,000	6	※

ラジコン・スケール機キット

◆オールバルサの完全なキットで、最も忠実にスケール化したキットです。バランス的にスケールと飛行の条件をよく打出しています。

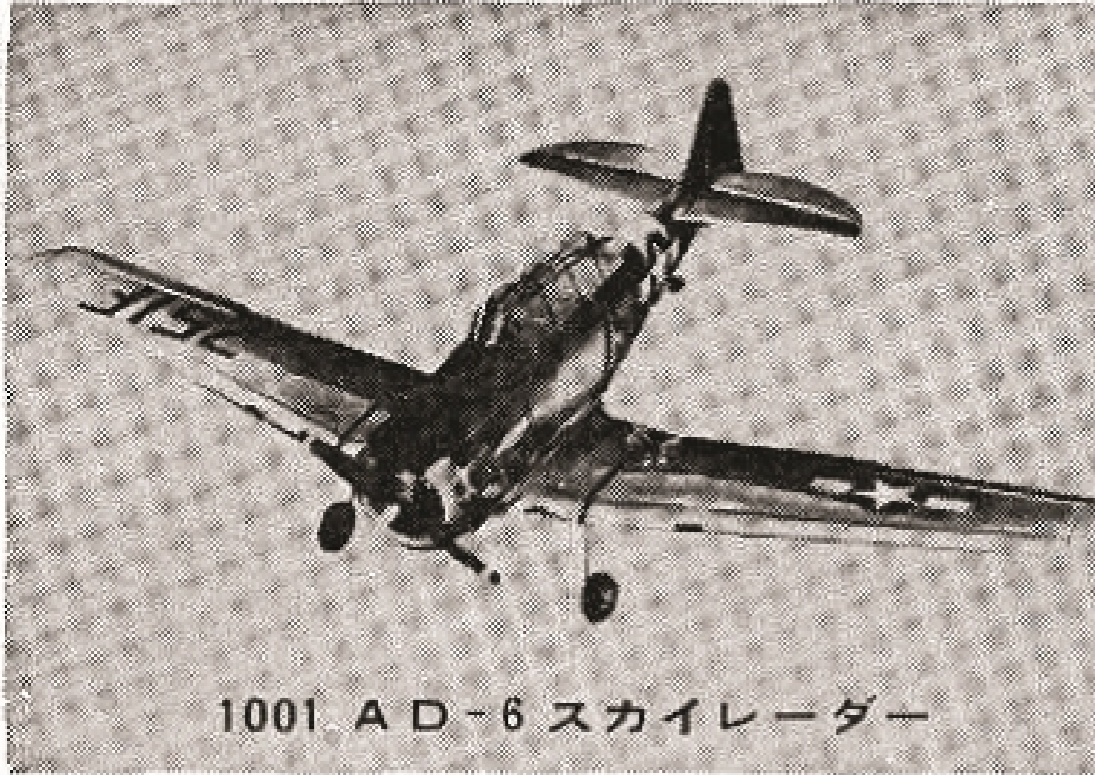

1001 AD-6 スカイレーダー



1003 P-51 ムスタング

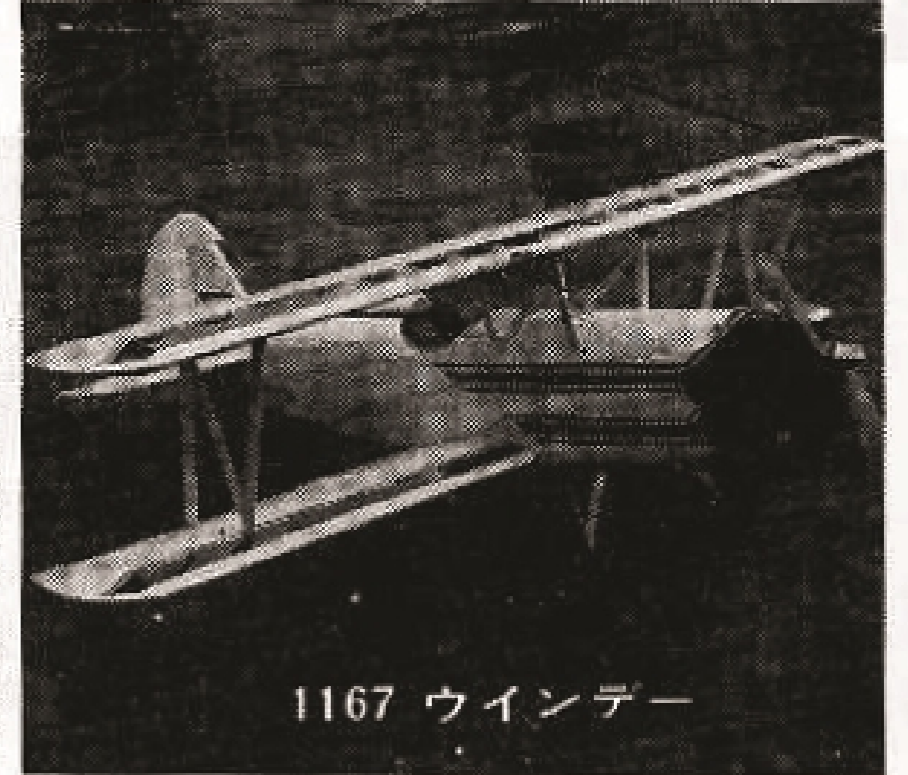

1167 ウインデー

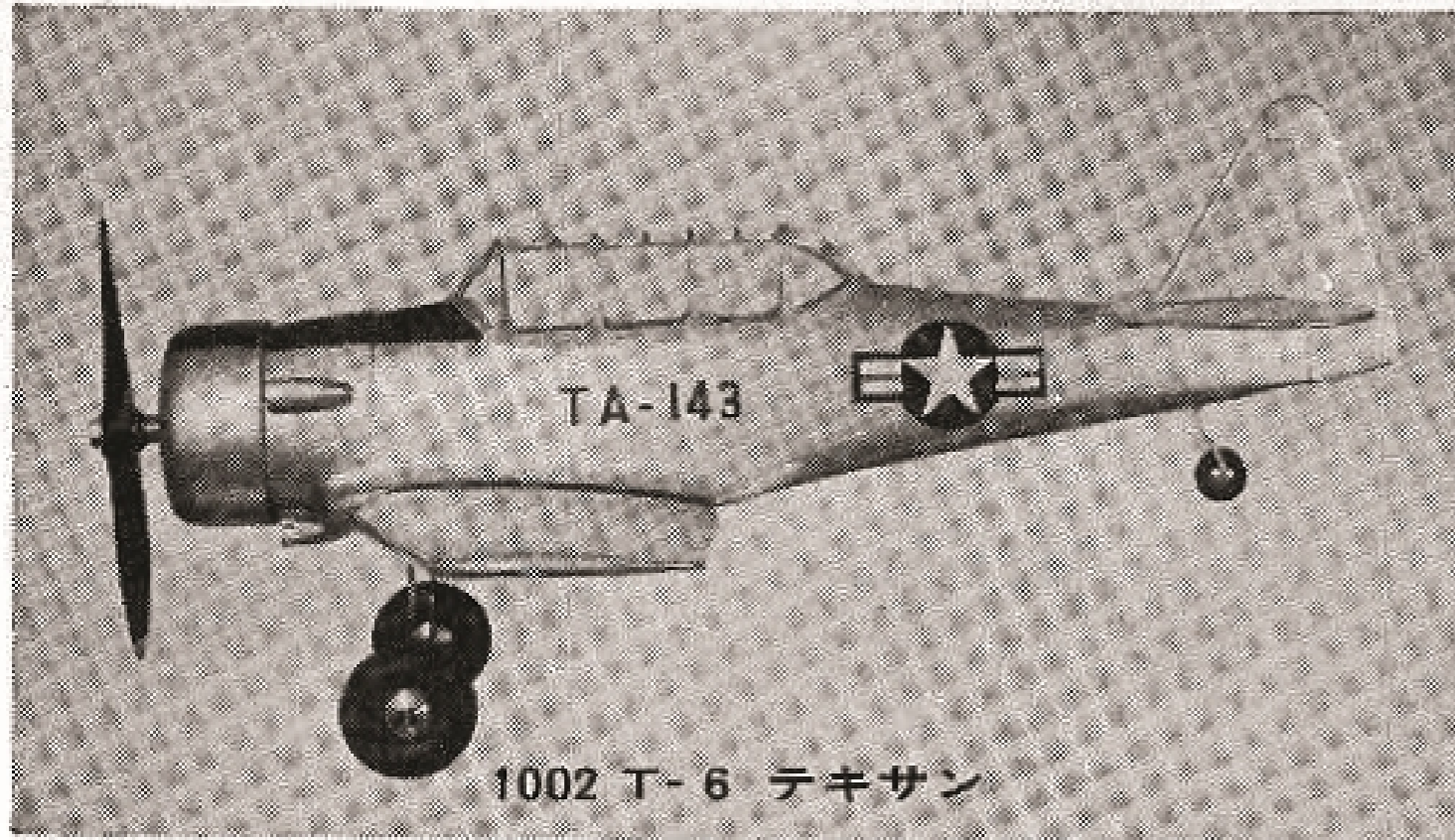

1002 T-6 テキササン

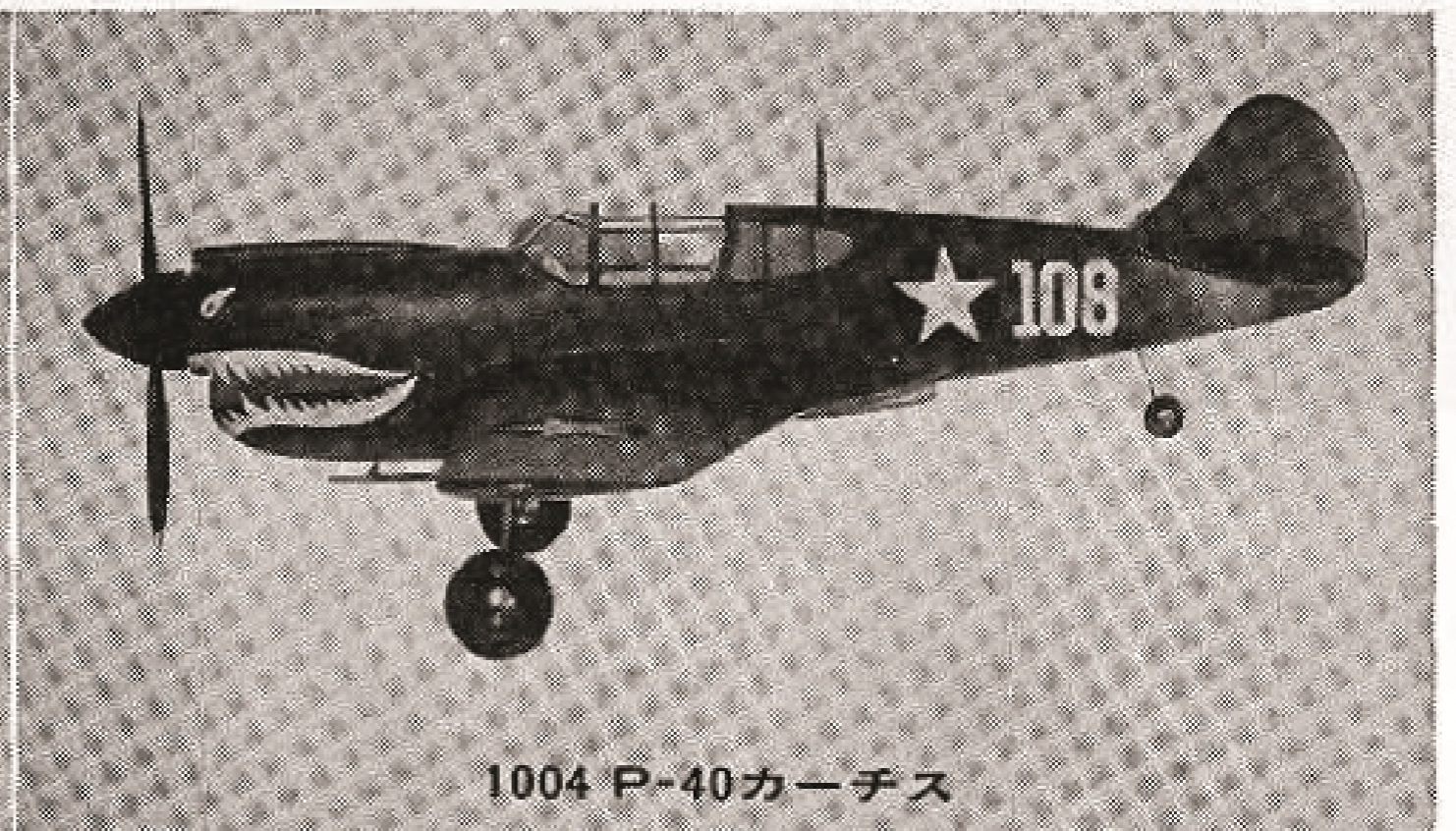

1004 P-40カーチス

品番	品名	エンジン	ラジコン	機種	胴	翼	dm ²	kg	定価	カートン入数
1001	AD-6 スカイレーダーR/C	29-50用	4ch プロポ	低翼 スケール	990	1295	24	2.5	10,500	4又は6
1002	T-6 テキササン R/C	〃	〃	〃	940	1370	29	2.5	10,500	4又は6
1003	P-51 ムスタング R/C	〃	〃	〃	1041	1219	26	2.5	10,500	4又は6
1004	P-40 カーチス R/C	〃	〃	〃	940	1300	27	2.5	10,500	4又は6
1167	ウインディー バイプレーン R/C	40用	〃	復葉	780	920	20	2.7	8,000	6

ARF ラジコン機

◆殆んど完成状態のキットです。組み立てが簡単ですからすぐ飛行させることが出来ます。各機種とも、バルサ張りのバルサコート・フィルム張りのフィルコートの2種類があります。初心者から、マニヤまでご愛好いただけるキットです。



1606 ARF R/C パイパーカブ スーパー クルーザー

R/C ARF パイパーカブ スーパー クルーザーバルサコート張り
胴体…ポリカーボネート1体成型品、各部品、取りつけづみ、軽い、丈夫・塗装・接着が出来ます。

主翼…スチロールインジェクション・補強入り、表面バルサ総張り、エルロン、ロッドチューブ内臓・ジョイント部品内蔵完成済み
尾翼…バルサ5ミリ、カット仕上げ。

その他…くわしい取扱書、各部品キットを含む

- 作りやすい ● 正確なスケール
- 丈夫で軽い ● 美しい仕上がり
- 安定飛行が出来る。
- マニヤには4chまで、簡単に出来る。

R/C ARF シラース3000

バルサコート張り

胴体…前部はABSインジェクション・後部はABSバキューム仕上げ、前部及び後部取りつけ完了の1体品（部品取りつけ部完了済み）

主翼…スチロールインジェクション、上下補強棒3本内蔵済み・表面バルサ総張り、主翼ジョイントパイプ内蔵完成済み 中心リブプラスチック製

尾翼…スチロールインジェクション・表面バルサ総張り、ジョイントパイプ内蔵済み、強度を要する部分はプラスチック製

その他…コクピット・キャノピー・小物部品は、プラスチック又は金属製

- 作りやすい ● 正確なスケール
 - 大型主翼も丈夫で軽い
 - 安定飛行が出来る。
- ※パイロンとりつけで09エンジン搭載（パイロンセットは31頁を参照）

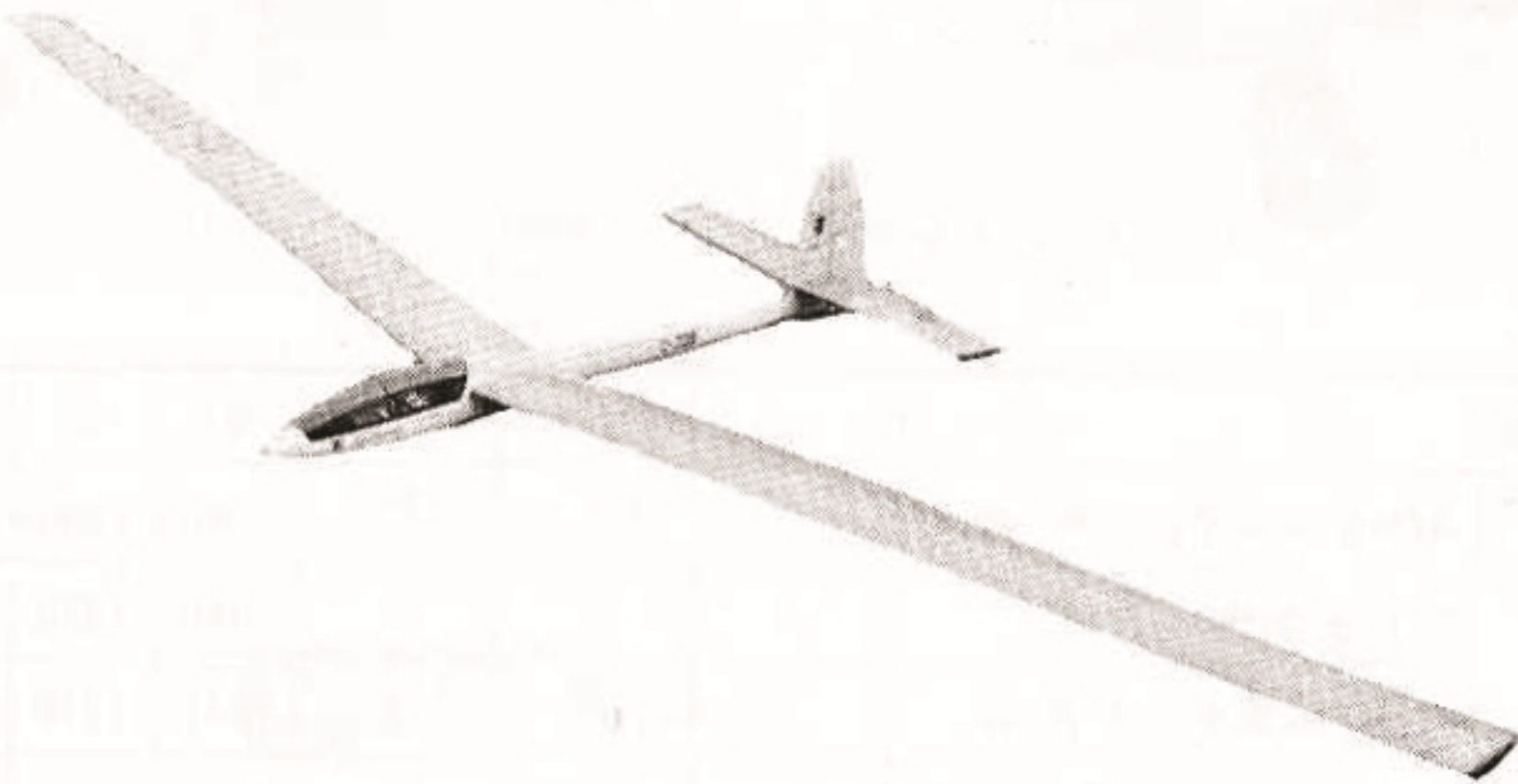

1692 ARF R/C シラース3000 バルサコート

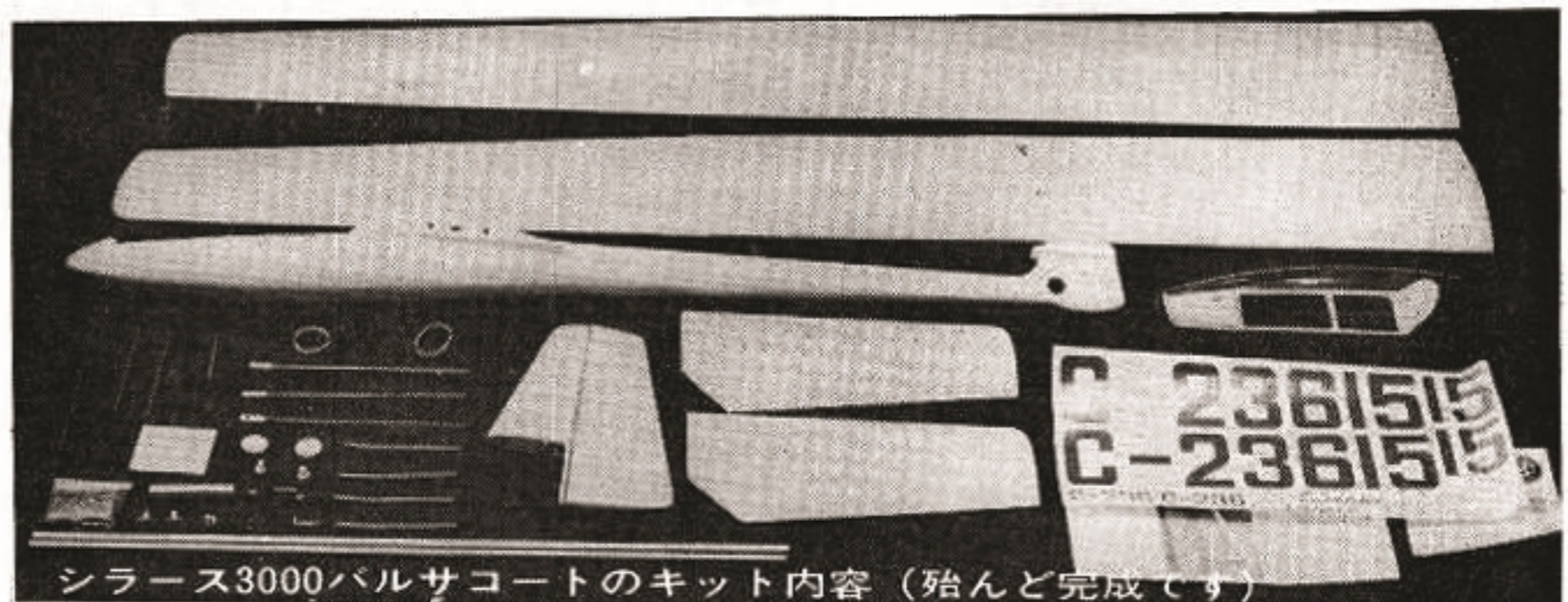

シラース3000バルサコートのキット内容（殆んど完成です）

品番	品名	翼長	機長	dm ²	ラジコン	機体重量	定価	エンジン	カートン数
1606	ARF R/C パイパー バルサコート	1300	850	24.5	3-4	1.4~1.6		15-20	4
1692	ARF R/C シラース3000 バルサコート	3020	1190	52	2-3	1.6~1.7	35,000	09	2

サイエント社の大型船舶

◆アメリカサイエント社の帆船, 船体機械加工済み, 精密メタル部品, 布製帆, その他一済のパーツ付き木製モデルキット。

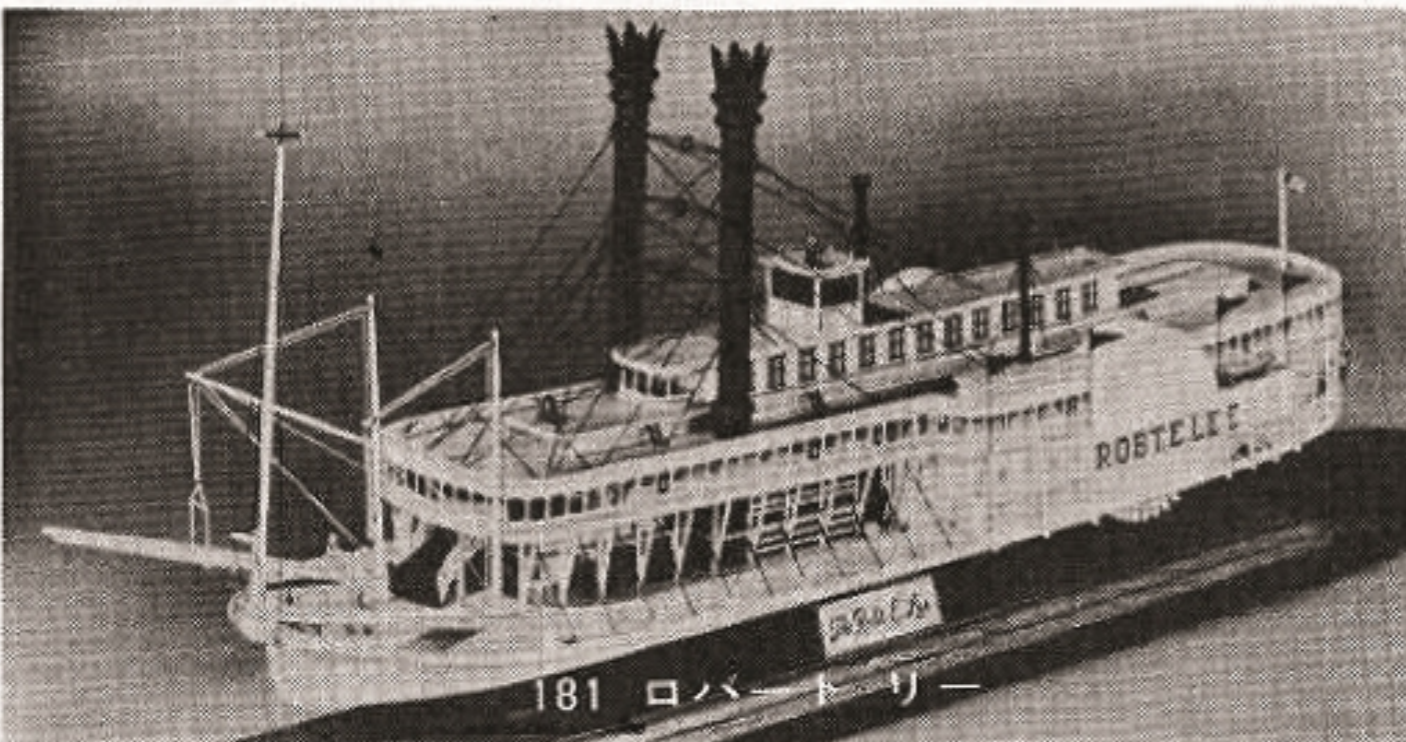
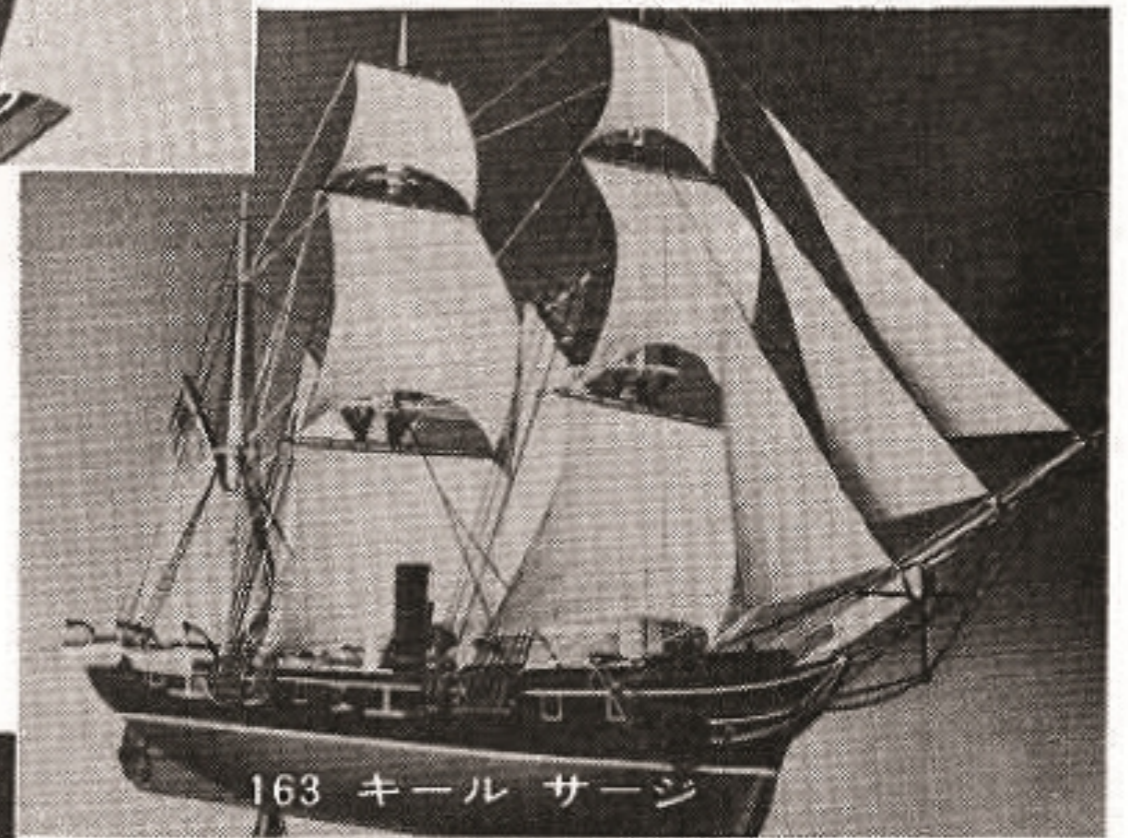
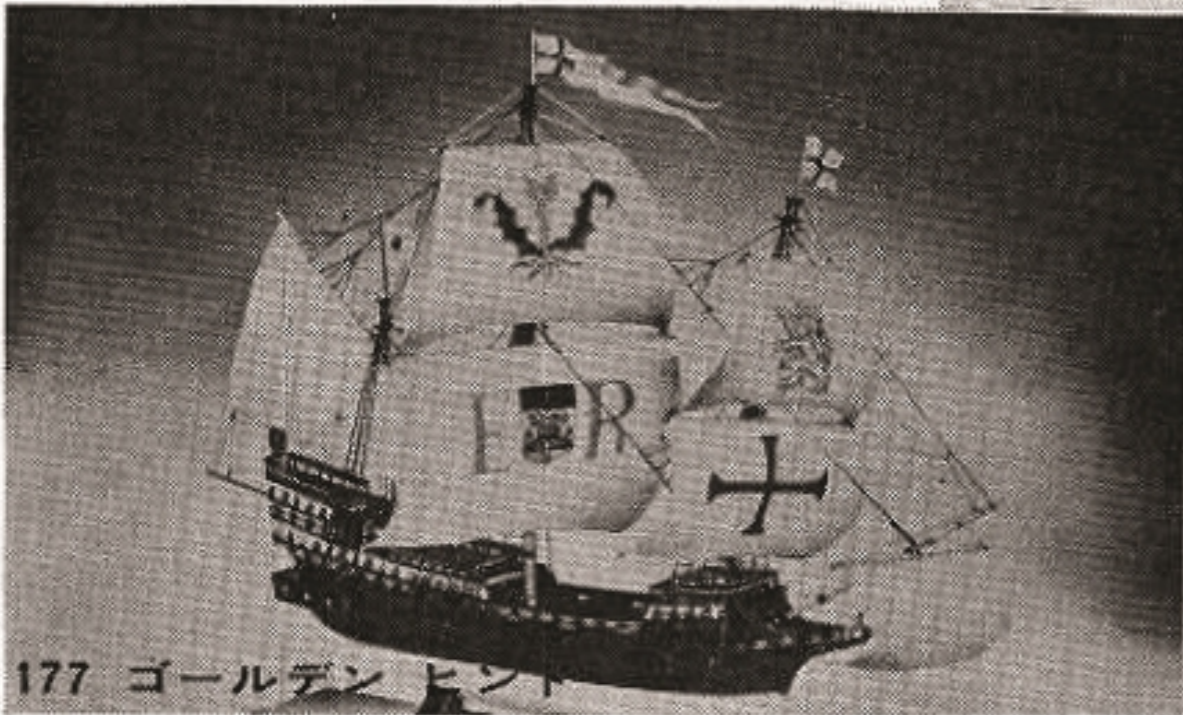
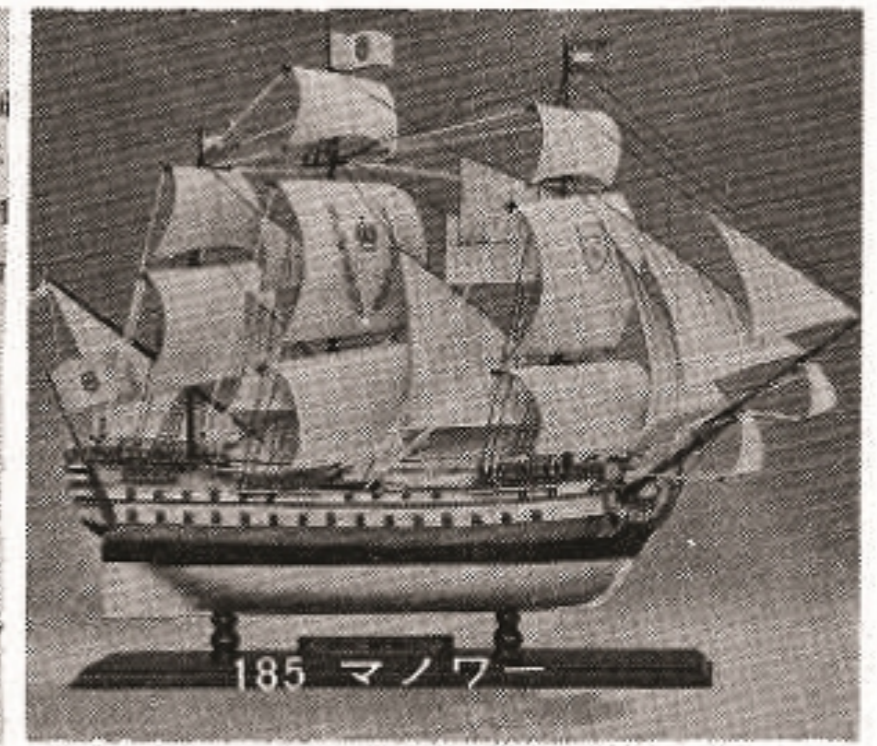
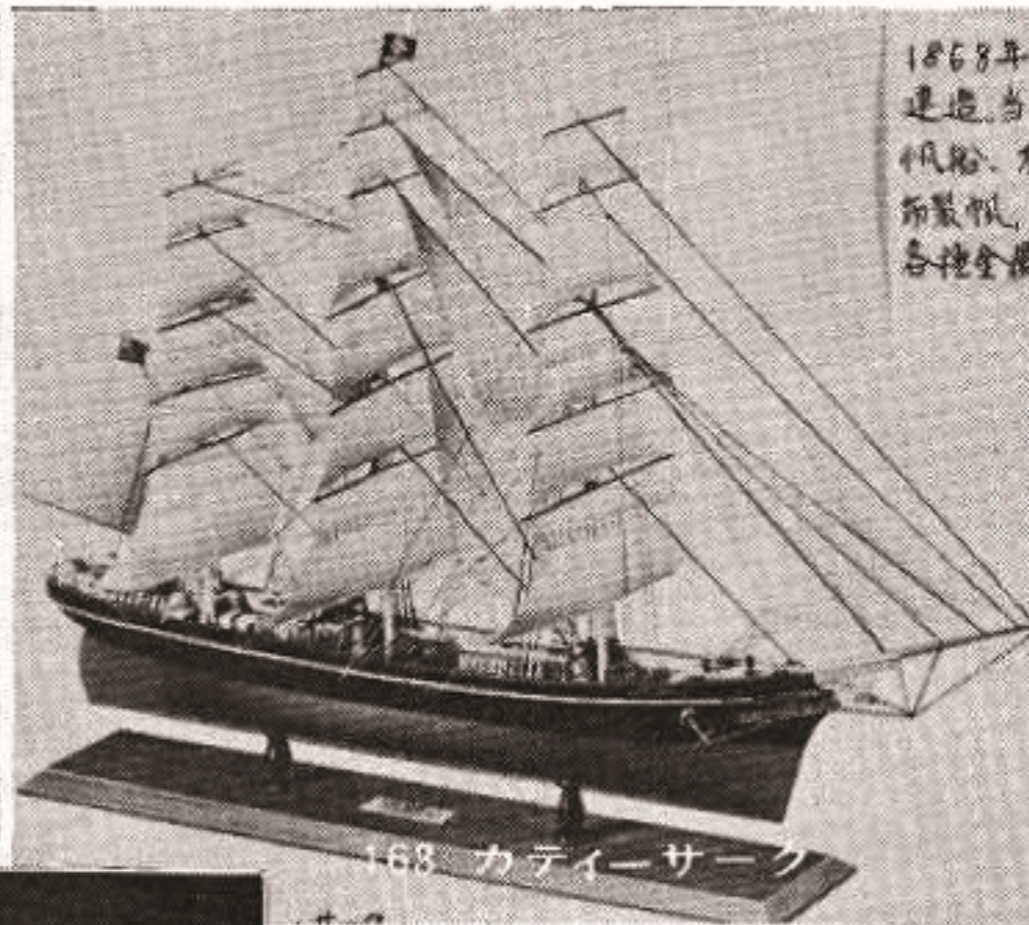
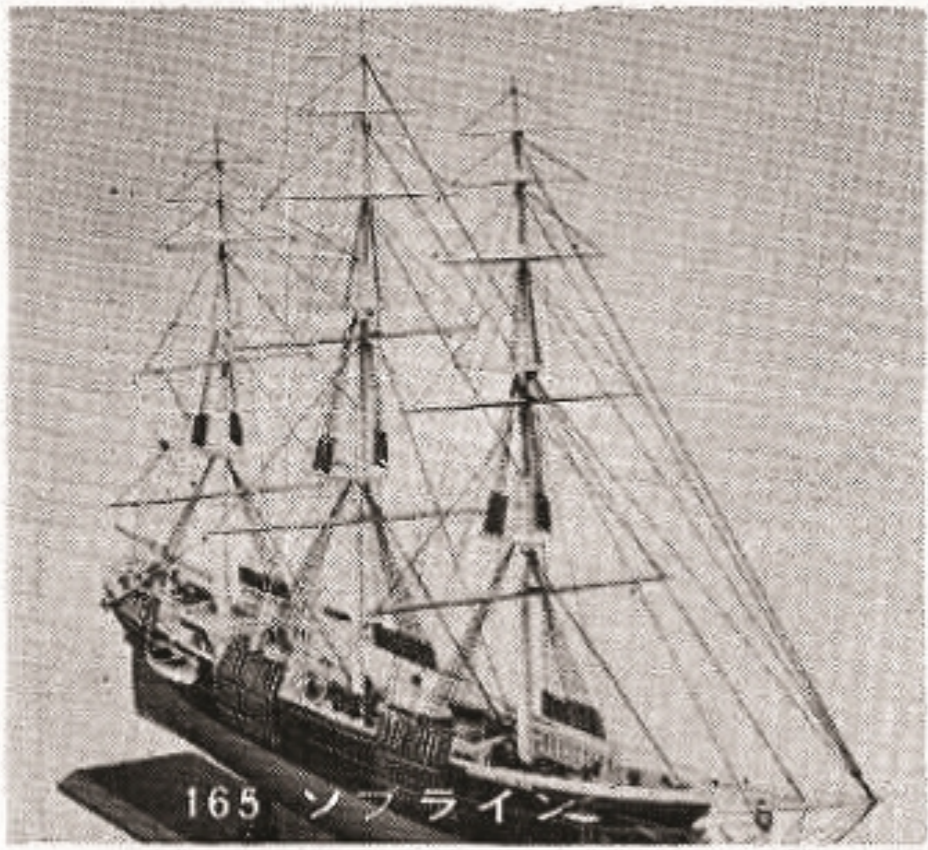

品番	品名	船長	内容	定価	カートン入数
163	カティーク	580	1868年スコットランドで建造された当時最高速の帆船。木製荒削り船体布製帆, 鎖, マスト, 各種金属フィッティング付。	9,300	4
165	ソブライン	600	1852年米国で建造され, 帆船黄金時代の優美さを表わす。木製荒削り船体, マスト, 金属部品, 小船一式付。	9,300	4
166	キール サージ	680	南北戦争時代の米国海軍最初の砲艦。木製荒削り船体, 精密金属製 フィッティング, 大砲, 布製帆, 鎖, ネームプレート一式付キット。	11,000	4
177	ゴールデン ヒンド	500	フランスドレークの旗艦。船体内細部に至る精密スケール木製荒削り船体, 金属部品, 着色布製帆など, 300数点の部品からなる。	9,300	4
181	ロバート リー	620	ミシシッピ川の高速度蒸気船。荒削り船体, 金属部品, 煙突, ディカール, 旗, 台座, ネームプレート一式, 初心者でも出来ます。	13,500	4
182	サーモピレー	787	カティークに対抗する為1868年スコットランドで建造された快速帆船。木製荒削り船体, 300ヶ以上の精密金属部品からなる一式セット	20,000	4
185	マノワー	432	17世紀後半のフランスの砲艦。木製荒削り船体精密金属製フィッティング, 布製帆, マスト金属ネームプレート等の部品入。	9,300	4

スターリング社のラジコンボート

◆ バルサ材使用の本格的スケール・ラジコンボートでダイカットづみ及びプラスチック製各種フィッティングがついた組立てやすいキットです。



B-22 ヨット アメリカ

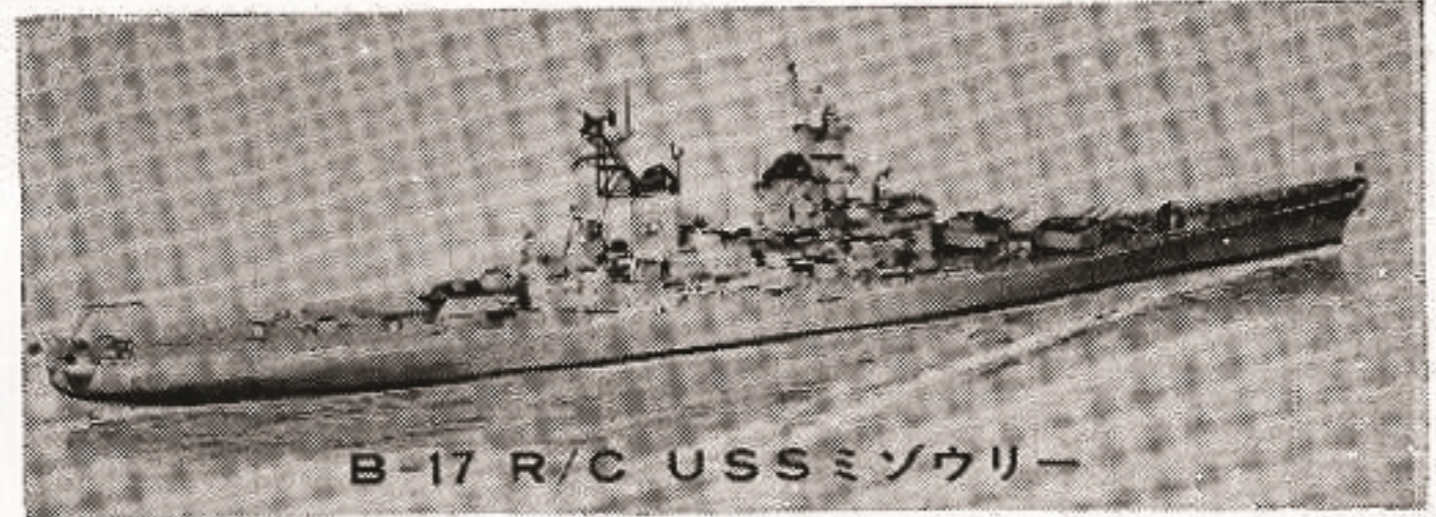

B-17 R/C USS ミゾウリー

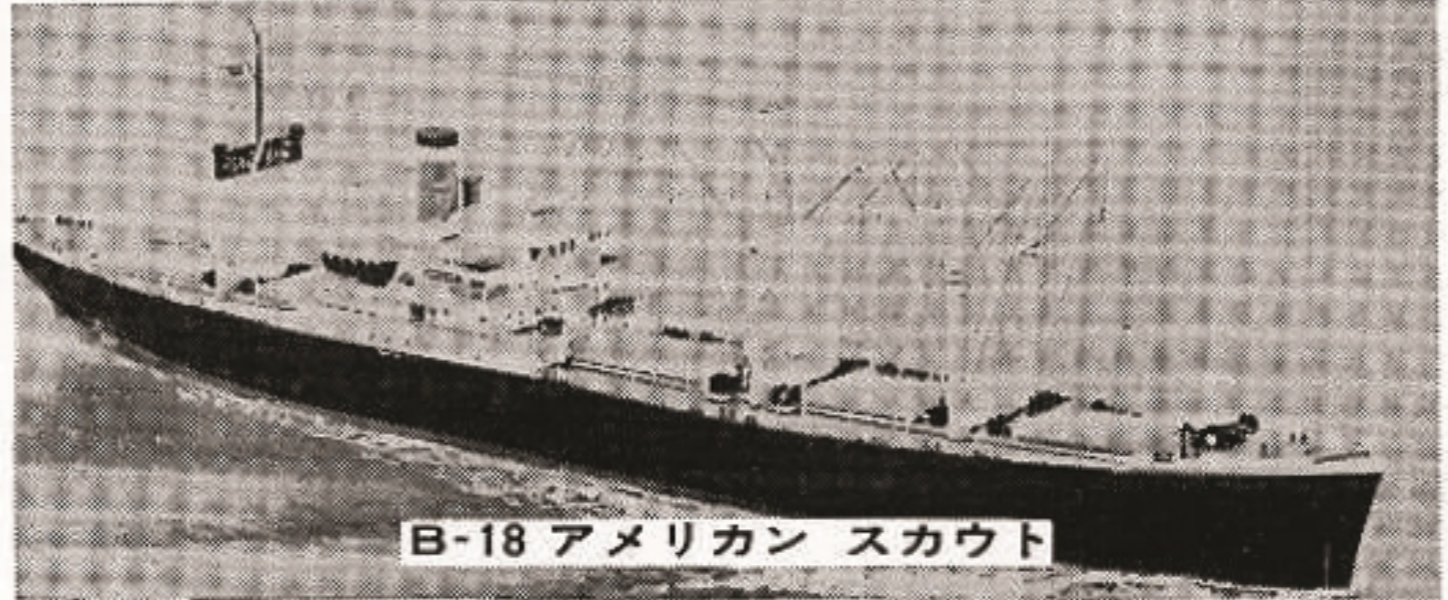

B-18 アメリカン スカウト

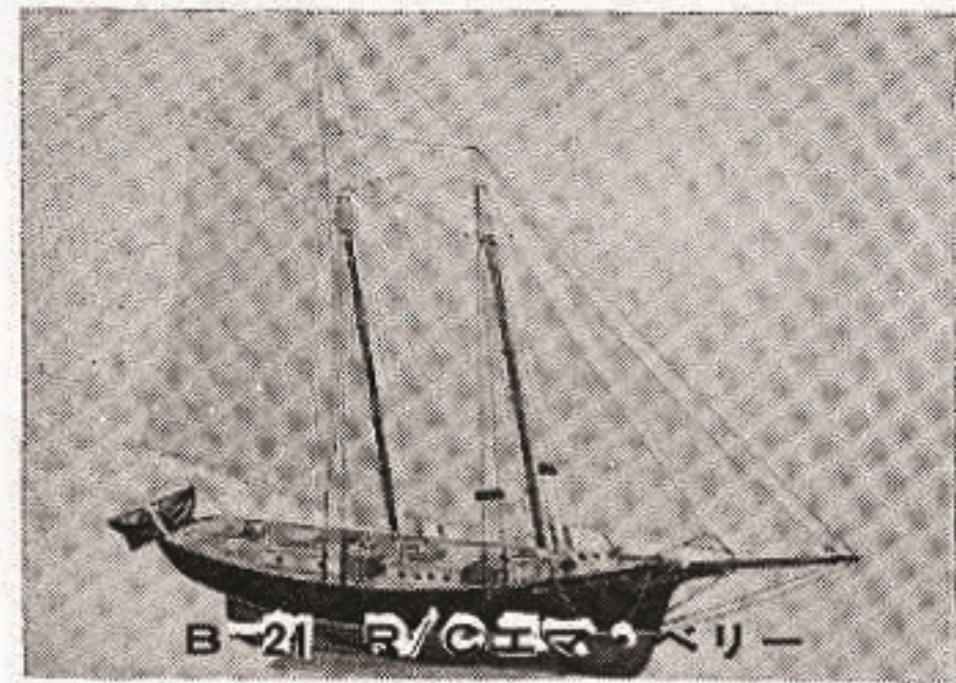

B-21 R/C エマ ベリー

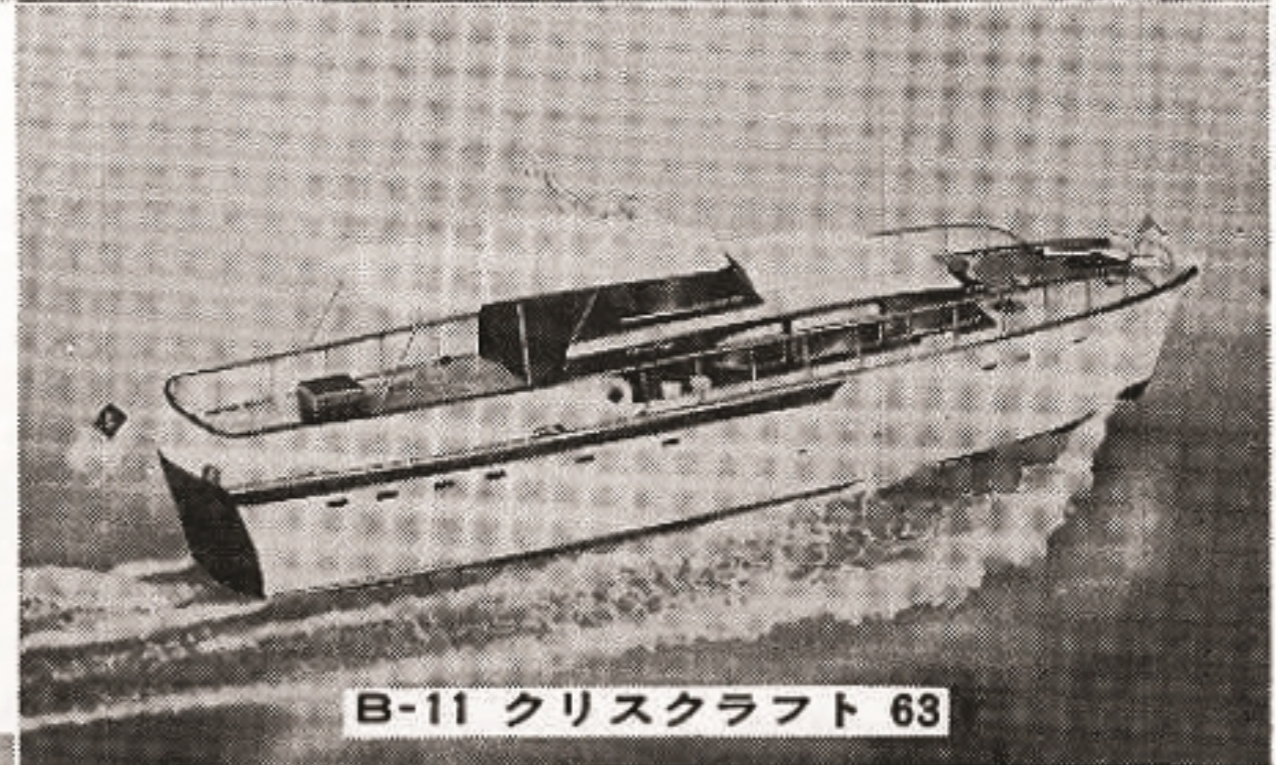

B-11 クリスクラフト 63



B-20 カルテックス ランバ

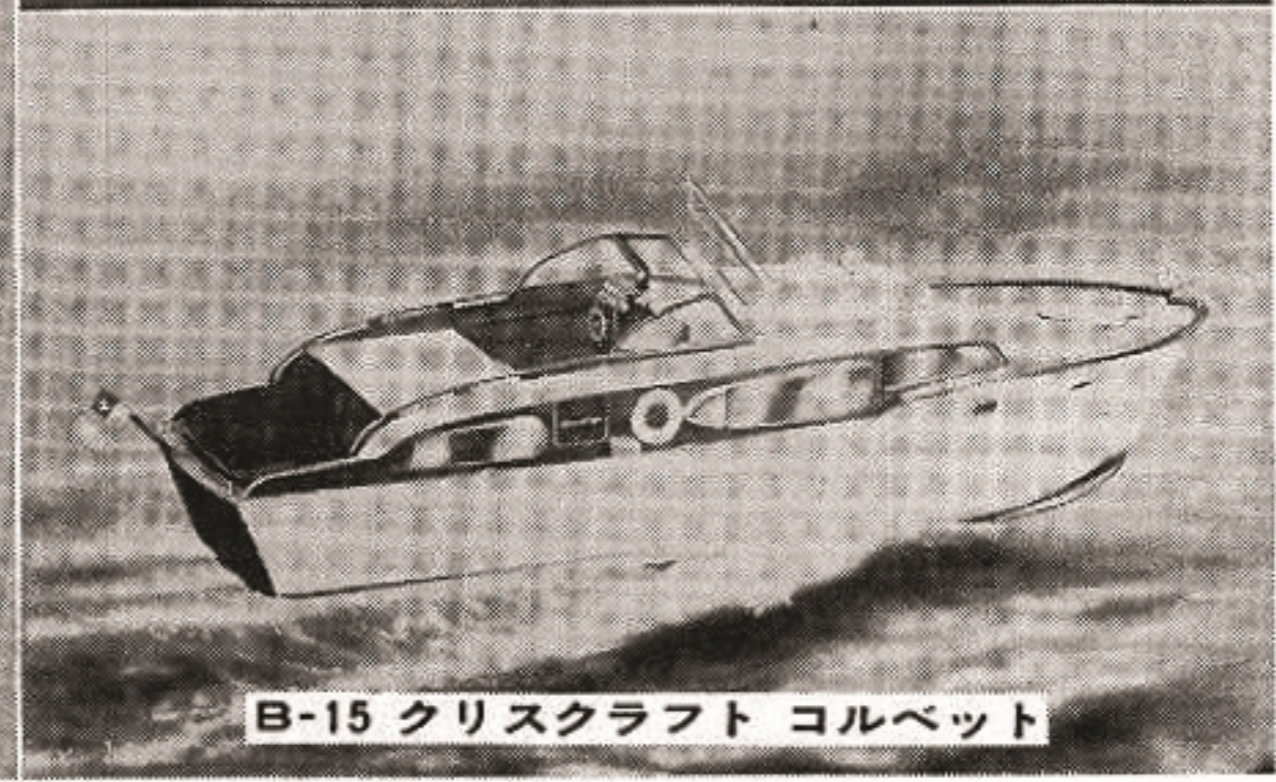

B-15 クリスクラフト コルベット

品番	品名	船長	ビーム	船高	内容	定価	カートン数	
B-21	エマ ベリー ヨット	1258	273	1016	附属フィッティング一式付、バルサ材使用、スケールヨット	20,000	4	※
B-22	ヨット アメリカ	1302	216	1040		20,000	4	※
B-20	R/C カルテックス ランバ	794	203	470	豪華客船、フィッティング付バルサ材使用	17,000	6	※
B-17	R/C USS ミゾウリー	1410	172	320	戦艦、バルサ材使用	20,000	6	※
B-11	クリスクラフト 63	1016			大型キャビンボート、オールバルサ、各種フィッティング付、スケール、ラジコンボート	25,000	6	※
B-15	クリスクラフト コルベット	1220				33,500	6	※
B-18	アメリカン スカウト	1270	180		大型輸送船、バルサスケール	23,000	6	※



ラジコン ボート シリーズ
ヨット

◆高級ラジオ・コントロールボート/ヨットで、凡そ70点の金属部品がつき、飾ってもインテリアになるものです。遠くからはなれて、自由に操縦することが出来ます。完全セットなので必要部品が一式ついています

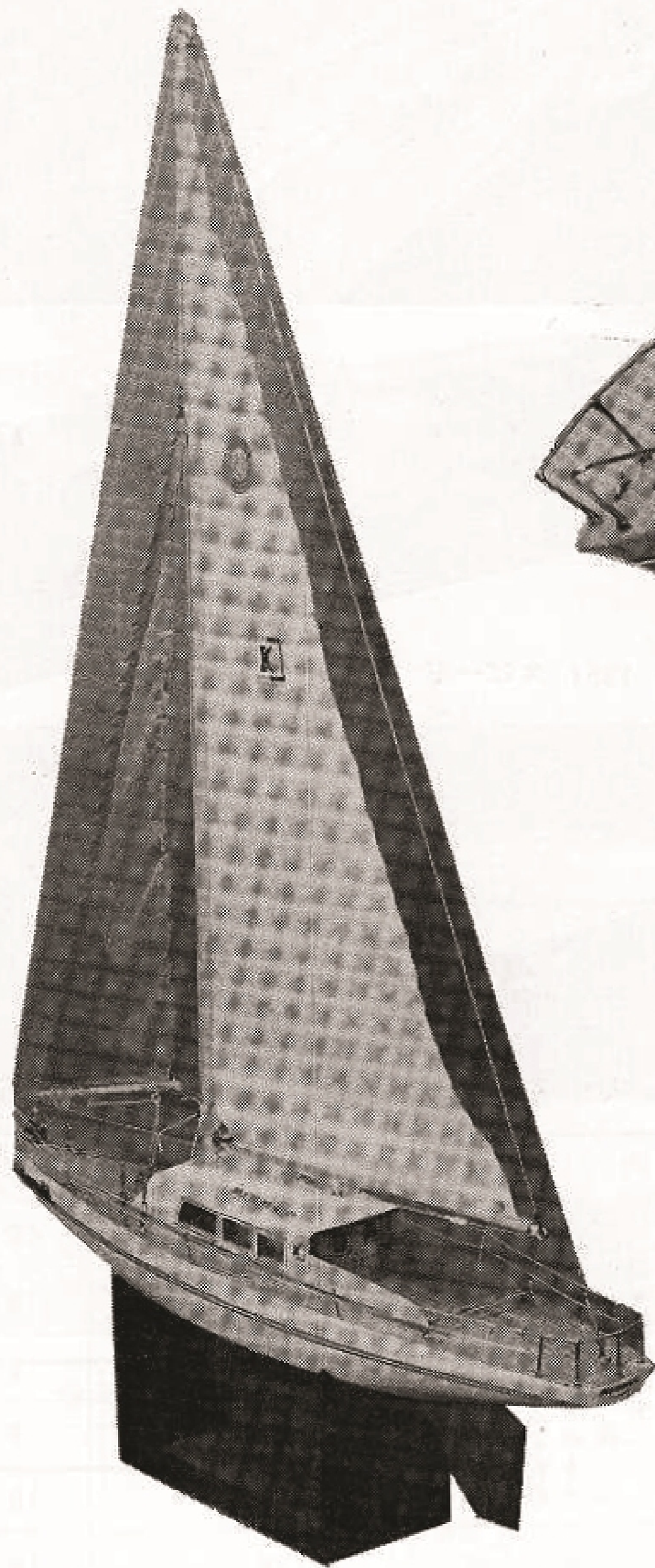

1481 ニューポート (無線操縦機付)



1486 ニューカプリ (無線操縦機付)



ハイコン ラジオコントロール (無線操縦機セット)

品番	品名	全長	全高	重量	内容	定価	カートン数
1481	R/C ニューポート(完全セット)	820	1200	2.7kg	ハイコン付完全セット 組立て部品計80点以上 美しい仕上り。	32,000	6
1486	R/C ニューカプリ(#)	840	220	1.8kg		30,000	6
1482	R/C ニューポート キット	820	1200	2.7kg	ハイコンなし、他社の プロポに使用出来ます (取扱書・函面付)	21,000	6
1487	R/C ニューカプリ キット	840	220	1.8kg		16,500	6



高速滑走艇(レーシング ボート)

- ◆スピードクイーン…直線周回用スキータイプ
- ◆スピードマスター…周回レース専用平底型(改良済)
- ◆トランソニック…直線スピードスキータイプ新型

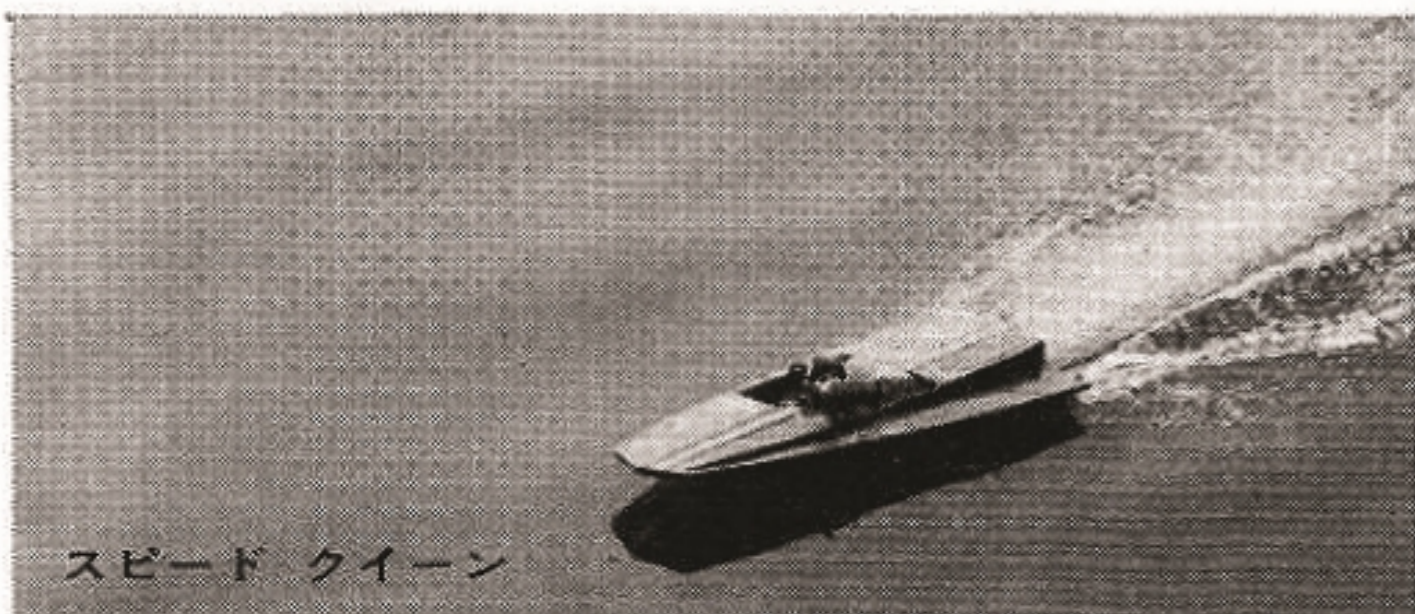

スピードクイーン

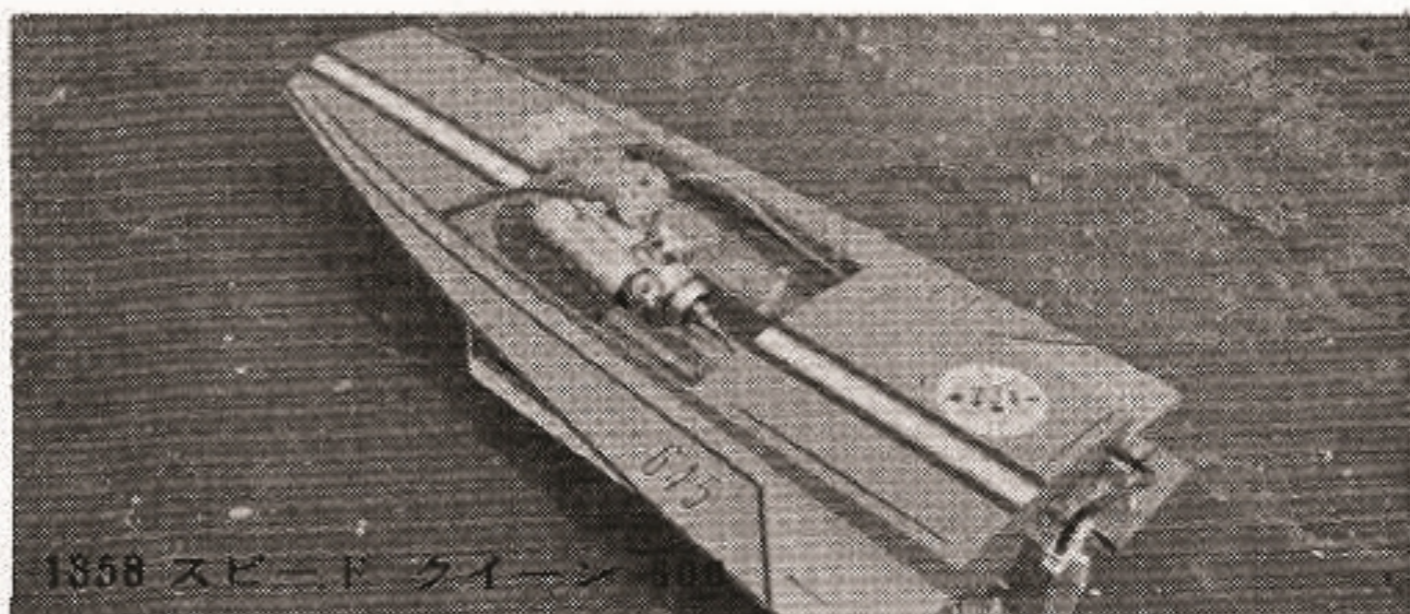

1358 スピードクイーン

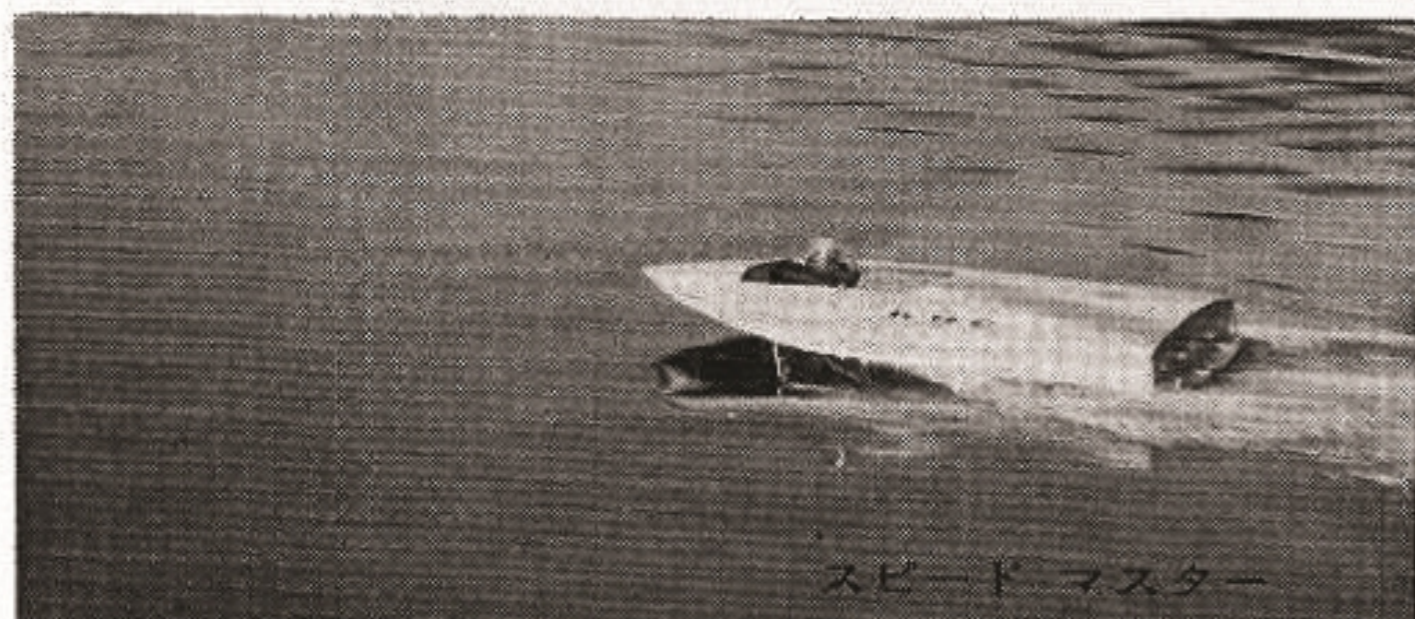

スピードマスター

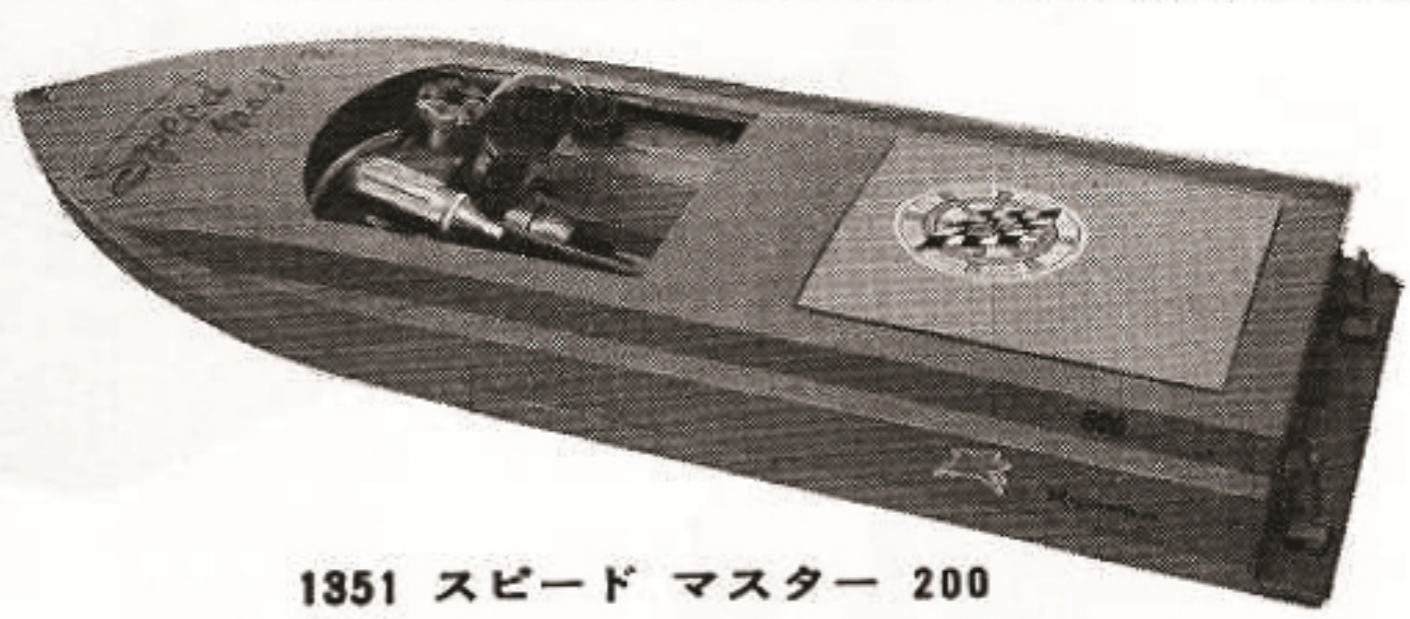

1351 スピードマスター 200

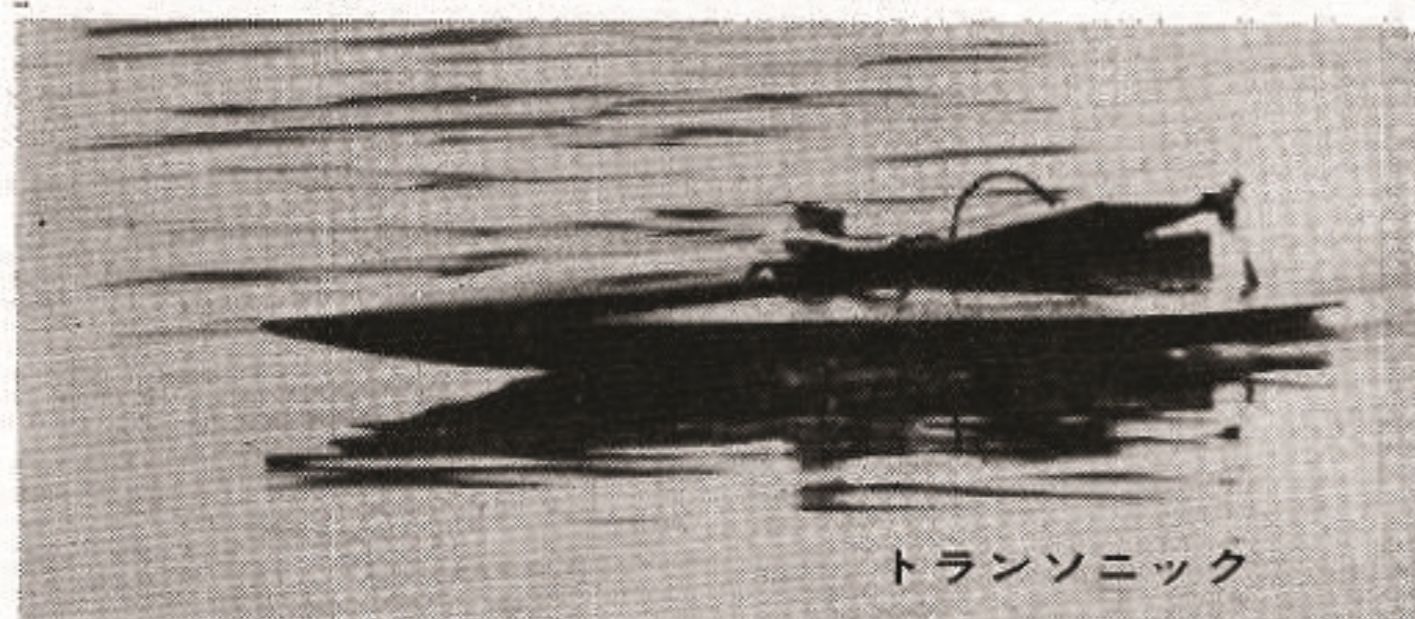

トランソニック

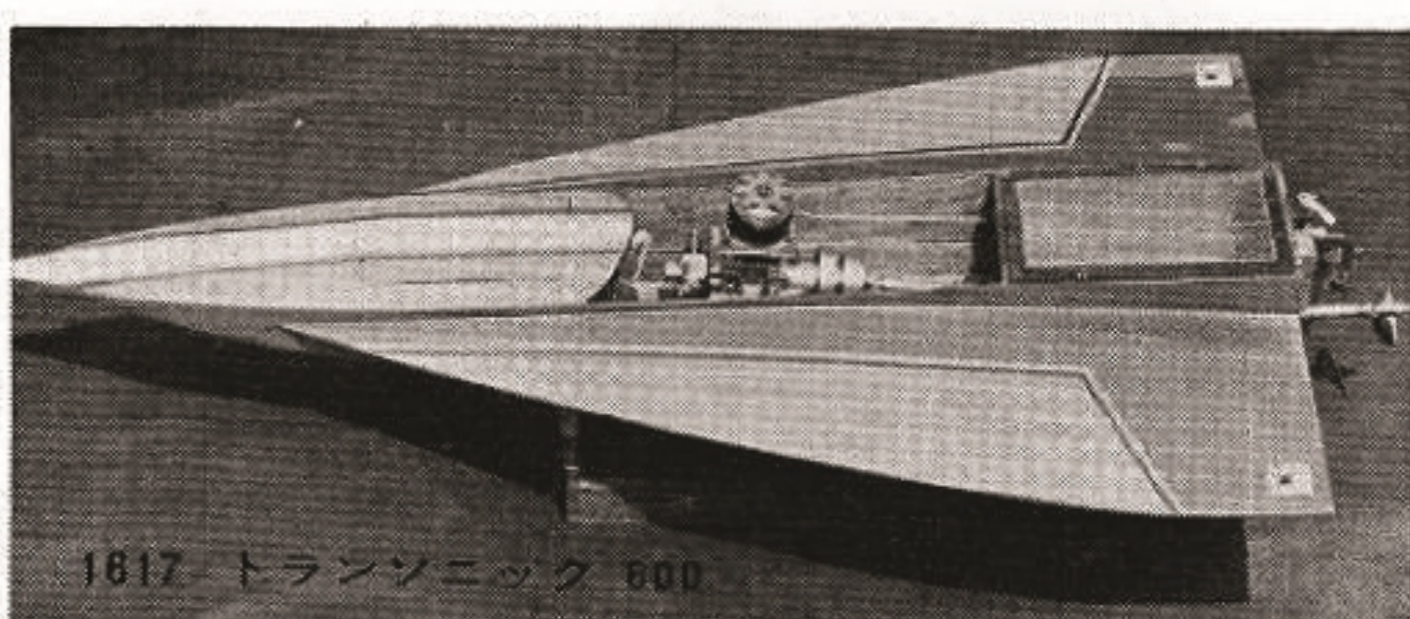

1617 トランソニック 600

品番	品名	エンジン	船長	ビーム	内容	定価	カートン数	入数
1355	スピードクイーン 200艇	15-20	550	300	木田氏設計による、O.M.C 100M直線レース優勝艇 直線レース専用スキータイプの高速滑走艇ですが、周回レースにも兼用可能で高速回転エンジンにたえる事のできる優れた設計と高級な材質を使用しています。	4,800	10	※
1356	スピードクイーン 300艇	21-30	630	300		6,000	10	※
1357	スピードクイーン 400艇	31-40	720	340		7,900	6	※
1358	スピードクイーン 600艇	60-80	780	390		9,200	6	※
1351	スピードマスター 200艇	15-20	580	245	周回レース専用高速滑走艇であり高速回転エンジンに適した優れた設計と高級な材質を使用、75年75型よりすべてアングルジョイント取り付け型に改良。	5,300	10	※
1352	スピードマスター 300艇	21-30	650	280		7,200	10	※
1353	スピードマスター 400艇	31-40	750	300		9,200	6	※
1354	スピードマスター 600艇	60-80	830	360		10,800	6	※
1614	トランソニック 200艇	15-20	680	310	本田氏の設計による、スキータイプ、従来の競艇より、50%の浮力を出し、水面積が少なく、水の抵抗が少い。また、エンジンの位置を高速度に合わせた構造になっています。	6,500	10	※
1615	トランソニック 300艇	21-30	750	350		8,400	10	※
1616	トランソニック 400艇	31-40	850	390		10,500	6	※
1617	トランソニック 600艇	45-60R	950	420		12,000	6	※

高速艇用高級部品

◆高速エンジン回転用に設計された、高級ドライブ用単品部品です。20頁の部品番号をご参照下さい。通信販売もします。

品番	部品名	エンジン	内容	材質	定価
901A	スクリュー	A 15-20	φ38%	木田製手作りスクリュー ステンレス加工 ピッチは各0.8,1.0,1.1の3種類	475
901B	"	B 29-35	φ44	"	1,000
901C	"	C 35-40	φ48	"	1,200
901D	"	D 40-80	φ57	"	1,250
901DT	"	DT 40-80	φ56	"	1,300
902A	シャフト	A 15-20	②×1	SUS 27 (ステンレス)	350
902D	"	BD 29-35	"	"	400
902DH	"	CD 35-40	"	"	450
903A	ジュラコンワッシャー	A 15-20	③×1	テフロン	100
903D	"	BD 35-40	"	"	100
903DH	"	CD 35-80	"	"	100
904B	スクリューブラケット	AB 15-20	①×1	SUS BSB (シンチュウ)	1,000
904C	"	C 35-45	"	"	1,300
904D	"	D 45-80	"	"	1,400
904DH	"	CD 40-80	"	"	1,400
905A	スターンチューブ	A 15-20	⑤×1	HTS (シンチュウパイプ)	200
905D	"	BD 29-80	"	"	250
905DH	"	CD 40-80	"	"	300
906A	軸受メタル	A 15-20	⑥×1	BSB	300
906B	"	B 30-35	⑥×1	"	350
906D	"	CD 40-80	"	"	350
906DH	"	CD 40-80	"	"	450
907E	ジョイント	ENYA 198B	⑦×3 ⑦×1	S45C 浸炭焼入処理 (鉄)	1,000
907S	"	ST 15-19	"	"	1,000
907O	"	OS 20	"	"	1,000
908E	"	ENYA 29-60	"	"	1,300
908O	"	OS 29-60 / ST 29-40	"	"	1,300
908S	"	ST 60-65	"	"	1,300

品番	部品名	エンジン	内容	材質	定価	
909E	フライホイール	ENYA 15-19	⑧×1 スロット×1	BSB	1,200	
909S	"	ST 15-19	"	"	1,200	
909O	"	O.S. 20	"	"	1,200	
910E	"	ENYA 29-35	⑧×1 スロット×1	"	1,500	
910S	"	S.T/O.S. 29-40	"	"	1,500	
911E	"	ENYA 45-60	"	"	1,800	
911O	"	O.S. 60	"	"	1,800	
911S	"	S.T. 60-65	"	"	1,400	
912B	取水蛇	AB 15-29	⑨×1	HST-BSP (シンチュウ)	700	
912C	"	C 35-40	"	"	700	
912D	"	D 40-80	"	"	700	
912BH	"	AB 15-29	⑩×1	ダイキャスト・BSB	1,100	
912DH	"	CD 35-80	⑩×1	"	1,300	
913D	アングルジョイント	CD 40-80	⑪×1	S45C 浸炭焼入処理	1,000	
915B	フィン	AB 15-29	⑫×1	H3P	100	
915D	"	CD 35-80	⑫×1	"	150	
916	オリング		⑬×1	合成ゴム	25	
917B	フラップ金具	AB 15-29	⑭×1	H3P	200	
917D	"	CD 35-80	"	SFC-1	250	
914B	ラダー軸受	AB 15-29	⑮×1	BSB	250	
914D	"	CD 35-80	"	"	300	
918	エンコンロッド	15-80	⑯×1	ステンレスワイヤー 焼付塩化ビニール	450	
919B	取水パイプ	2.0%	⑰×1 1m	合成ゴム	150	
919D	"	3.5%	" 1m	"	200	
920B	シリコンチューブ	2.5%	⑱×1 1m	シリコン	300	
920D	"	3.0%	" 1m	"	400	
921A	シャフトストッパー	A 15-19	⑲×1	BSB	150	
921D	"	BD 29-60	"	"	150	
921DH	"	CD 40-60	"	"	150	
922B	アクトスクリューブラケット	AB	⑳×2	アルミプレス	300	
922D	"	CD	㉑×2	"	300	
931A	木田製型スクリュー-AH (ハイドロ)	15-20	φ40%	サフェースベラ、手作り	1,000	
931B	"	BH (φ)	21-30	φ45%	製ピッチは各	1,350
931C	"	CH (φ)	31-45	φ50%	1.6 1.8 2.0 の三種	1,500
931D	"	DH (φ)	45-80	φ58%	類あります	1,600

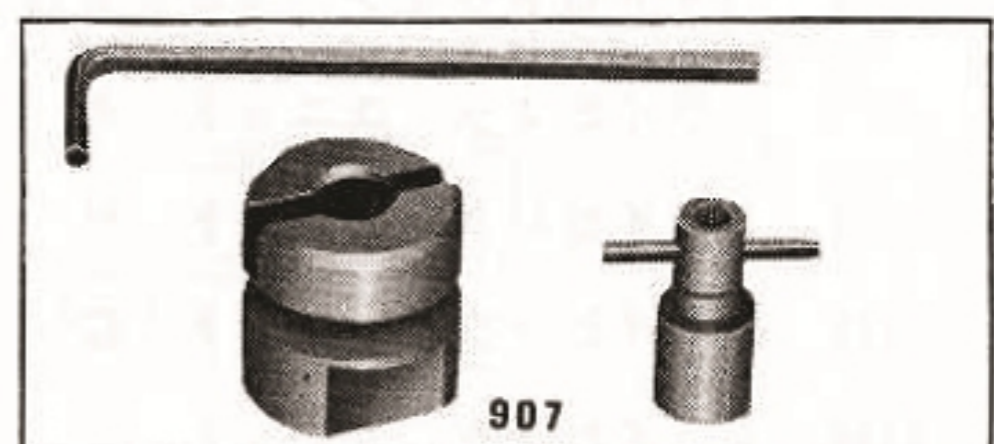
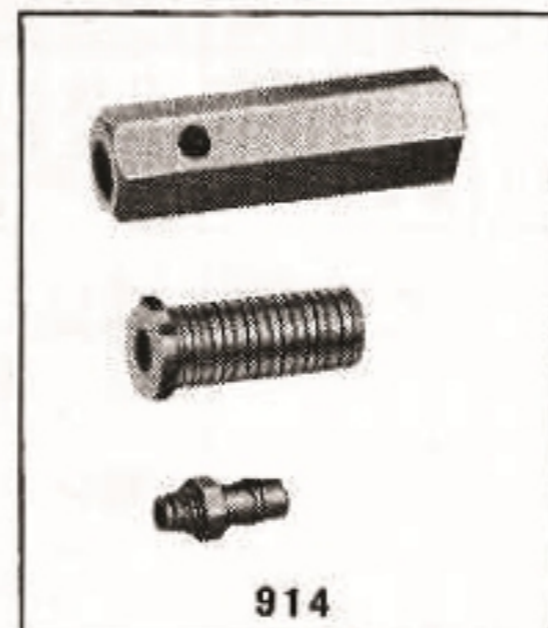
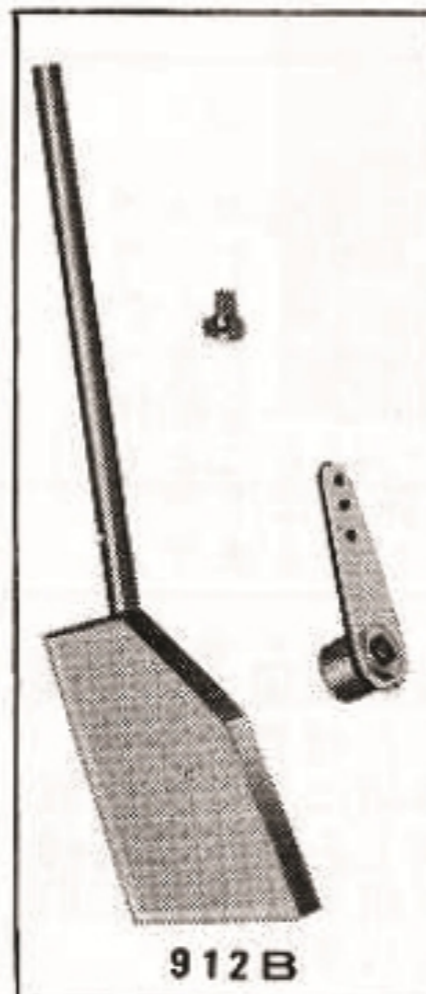
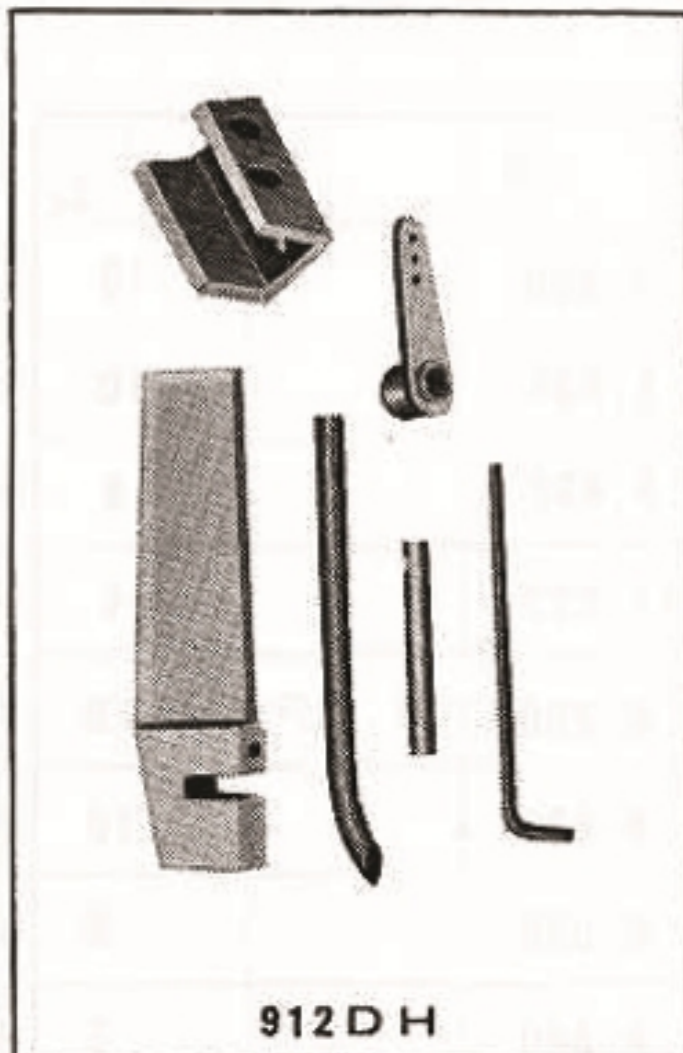
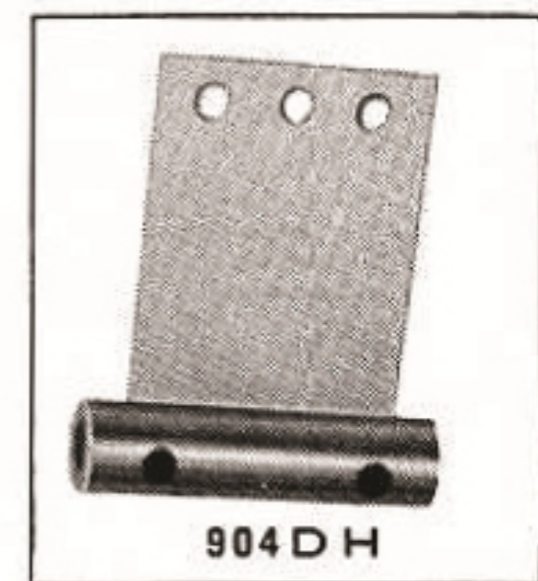
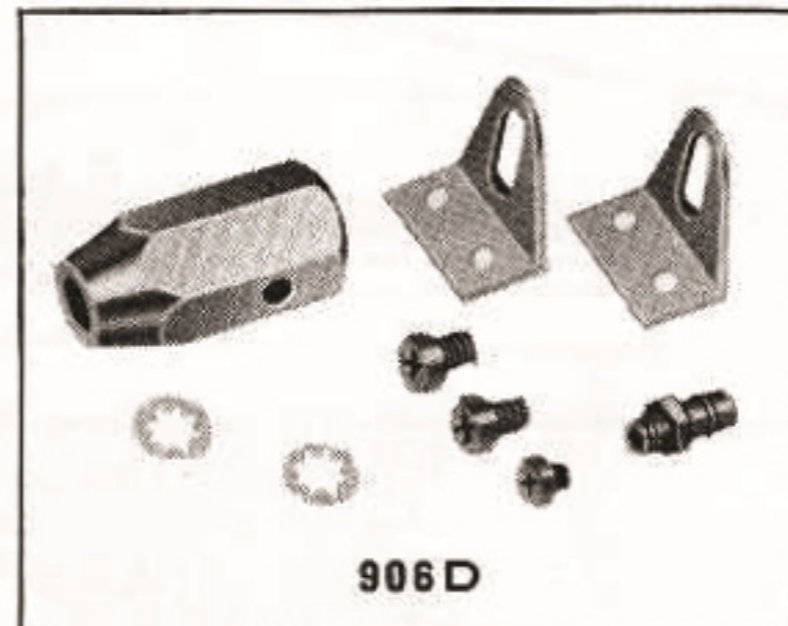
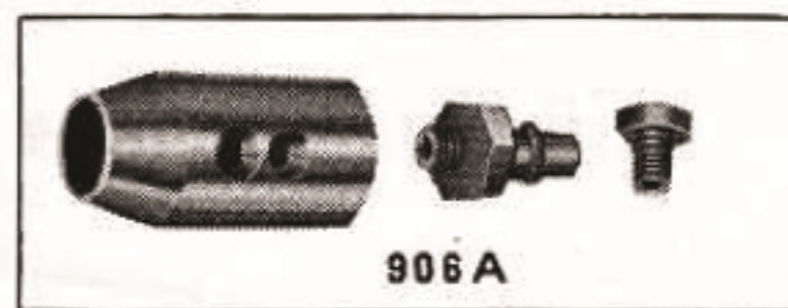
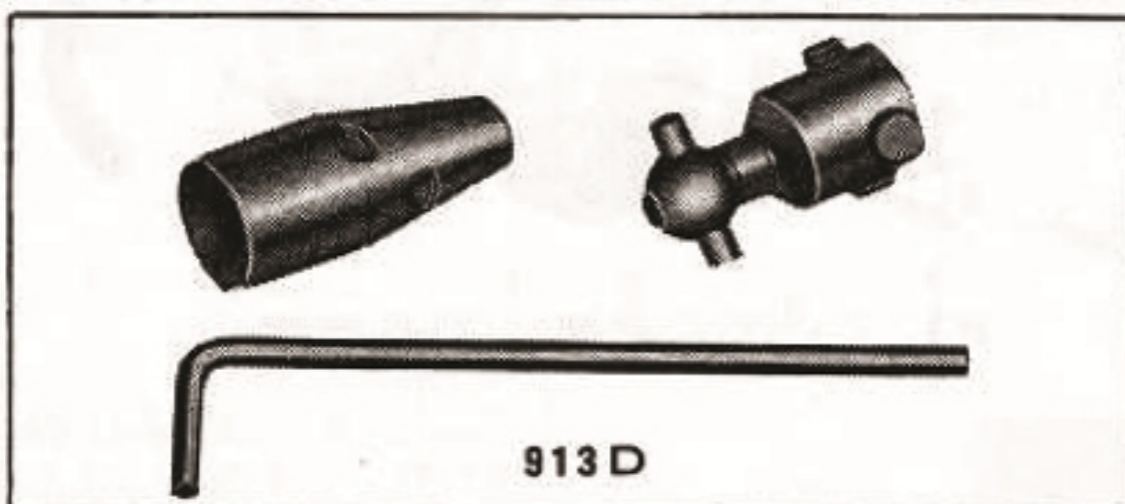

クライマックス ラジコンカー

◆レーシング用・本格派の模型レーサー向き

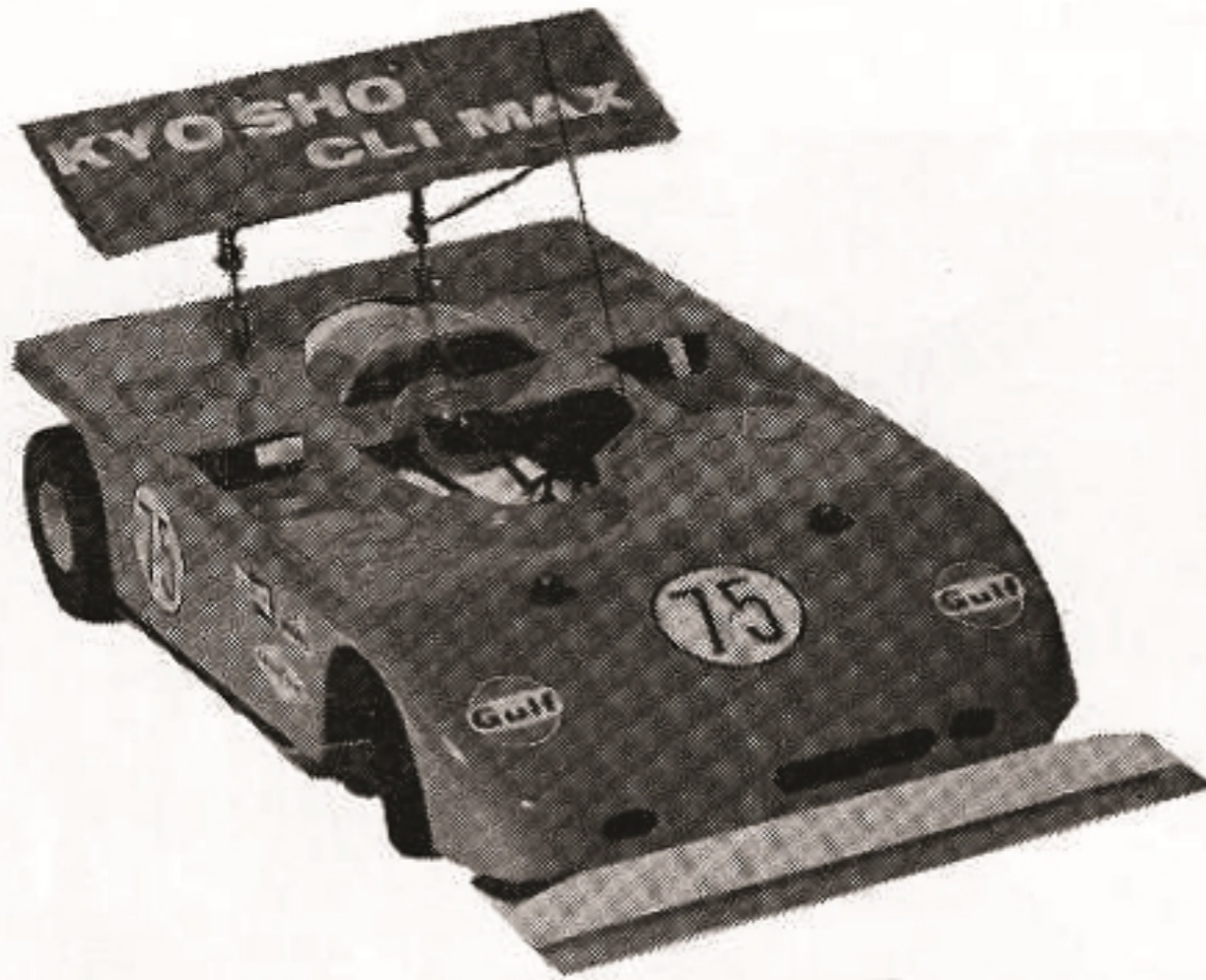

1329 アルファロメオ T-33

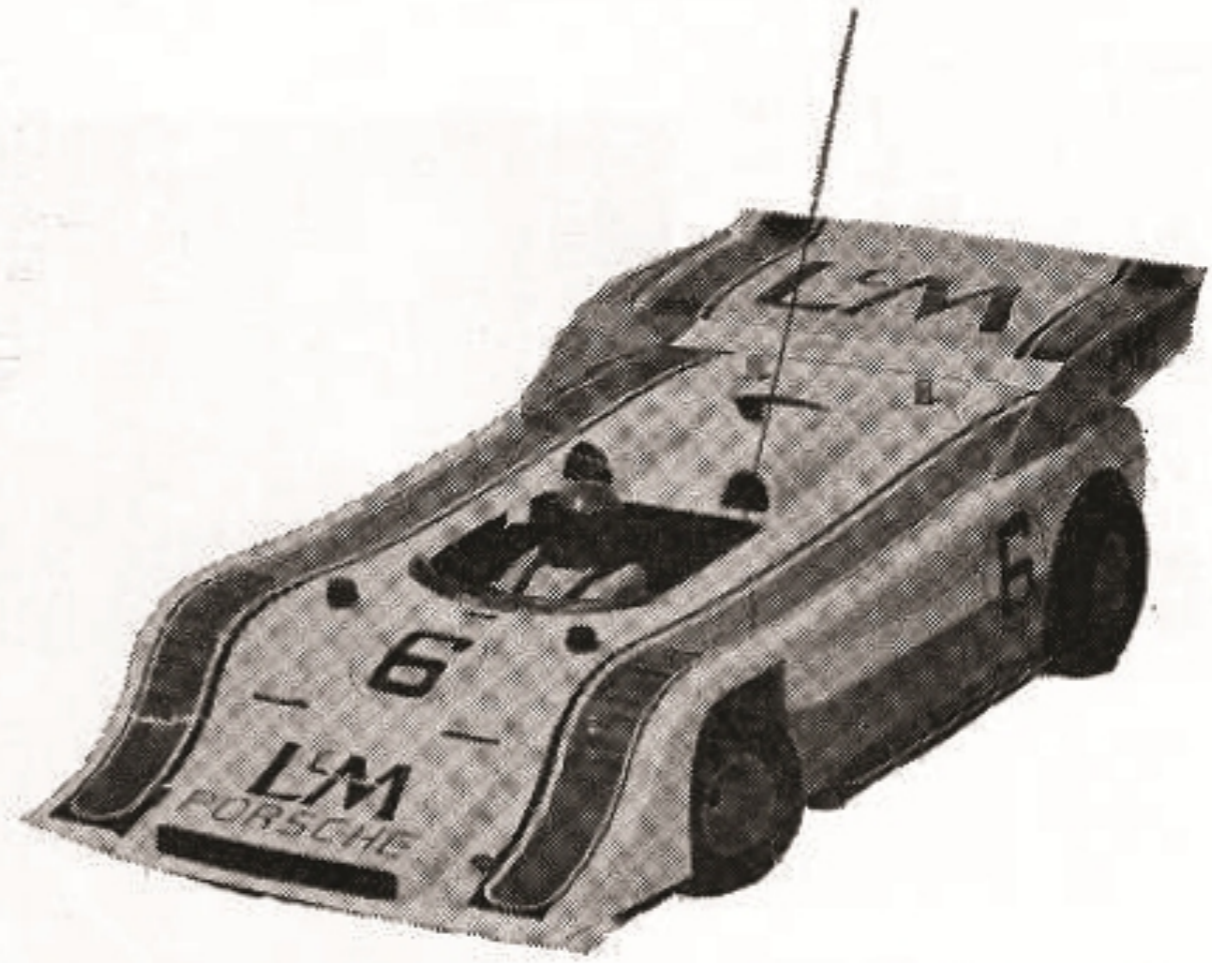

1328 ポルシェ 917-10

品番	品名	内容	定価	カートン入数
1328	ポルシェ 917-10	ナイロン製ホイール、超ワイドスポンジタイヤ、ABS製フロントバンパー、その他数々の新設計、数々のナイロンパーツを取り入れた高性能レーシング用キット。交換部品は京商製、クライマックス製共に使用可。エンジンは19-20ラジオは2ch 2サーボ用。	24,000	4
1329	アルファロメオ T-33		24,000	4

ラジコン・レーシングカー

◆全長約500mm 全巾約270mm 重量2.0-2.5kg 1/8スケール
※23頁の写真を参照して下さい。

品番	品名	内容	定価	カートン入数
ダッシュ I型 ◆マニヤ向きキット・ご自分で調整して、自作キットを作ることが出来ます。1/8スケール				
1016	R/C ポルシェ 917 キット	エンジン19-20用、ラジコンプロポ2ch使用 最大スピード90km、円心クラッチ、スピード3段、ブレーキ装置、ダストカバー、人形、デカール接着剤、オイルなどキットに必要なもの一式付、写真図解入り組立取扱書付き。マニヤ向き、各部品を自作と交換可能。美しい化粧箱(赤箱入り)	23,000	4
1087	R/C マクラーレン エルバ		23,000	4
1088	R/C ローラ T-70		23,000	4
1151	R/C フェラーリ 512S		23,000	4
1152	R/C フォーミュラー F-1		23,000	4
1314	R/C フェアレディ Z		23,000	4
1315	R/C スカイライン GTR		23,000	4

品番	品名	内容	定価	カートン入数
ダッシュ II型 ◆初心者向きキット・部品数も少く、組立簡単、走行は抜群です。				
1381	R/C ポルシェ 917 II型	エンジン19-20用、ラジコンプロポ2ch使用 最大スピード90km、円心クラッチ、ブレーキ装置、ダストカバー、人形、デカールなどキットに必要なもの一式付、やさしい組立取扱書、初心者向き、部品数はI型より少なく、一枚シャーシ型です。エンジン搭載のセンター出し簡単、美しい化粧箱(黒箱入り)	16,500	4
1382	R/C マクラーレン エルバ II型		16,500	4
1383	R/C ローラ T-70 II型		16,500	4
1384	R/C フェラーリ 512S II型		16,500	4
1385	R/C フォーミュラー F-1 II型		16,500	4
1386	R/C フェアレディ Z II型		16,500	4
1387	R/C スカイライン GTR II型		16,500	4

ラジコン・レーシングカー

◆無線操縦で、遠くからはなれて、200mコースを快走させます。時速50km以上も出し、排気煙も、音も本物そっくりです。初心者用(DASH II)からマニヤ用まで各種あります。(お値段はキットのみです。)

フェラーリ 312Pのスタート直前の写真です。ボディはポリカーボ製だから破れないし、風をきるのでスピードも出る。マフラーがついているので音も静か、時速90kmの記録をもっています。エンジンはV E C O 19を搭載、ラジコンはベルスター220を使用。この車が大会で優勝しました。

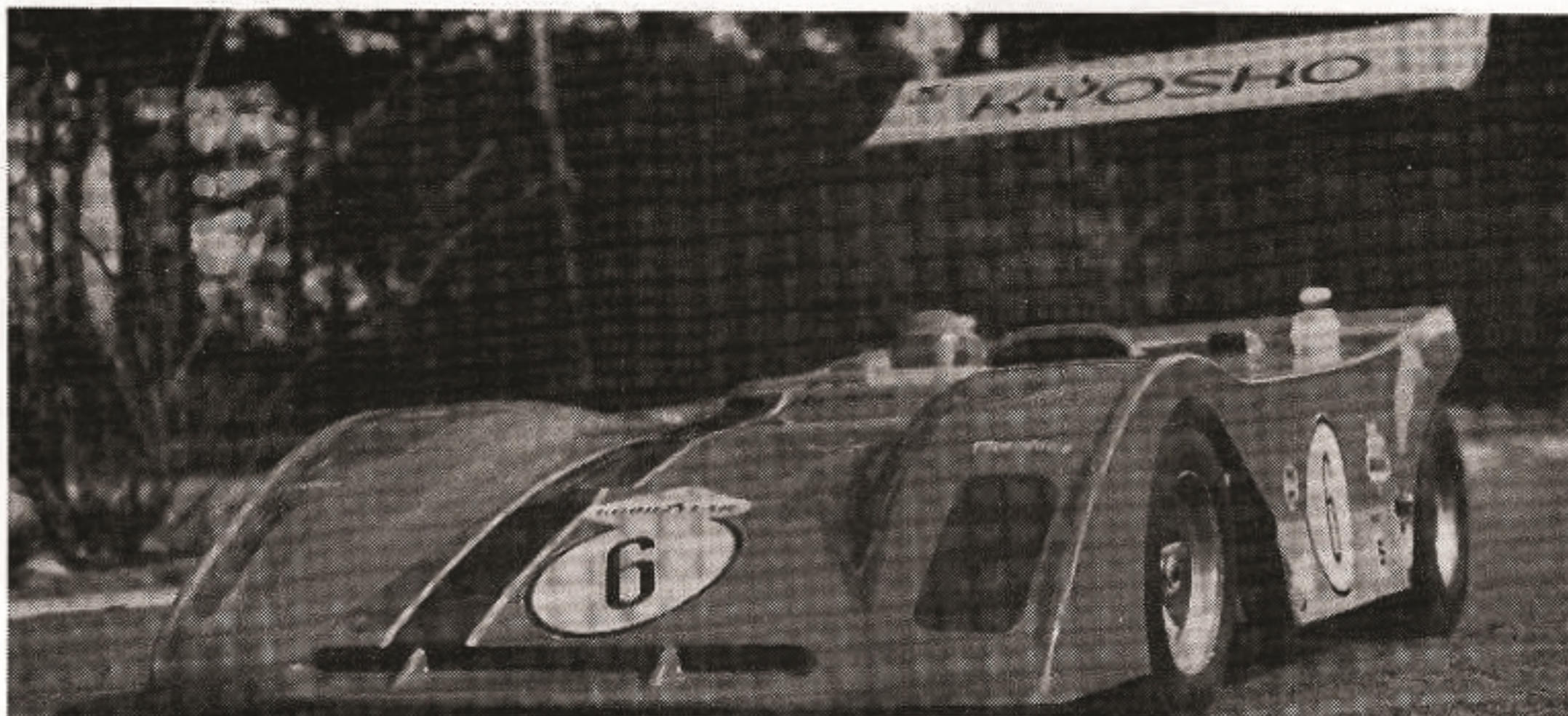

車種 ダッシュ I 及びダッシュ II 型

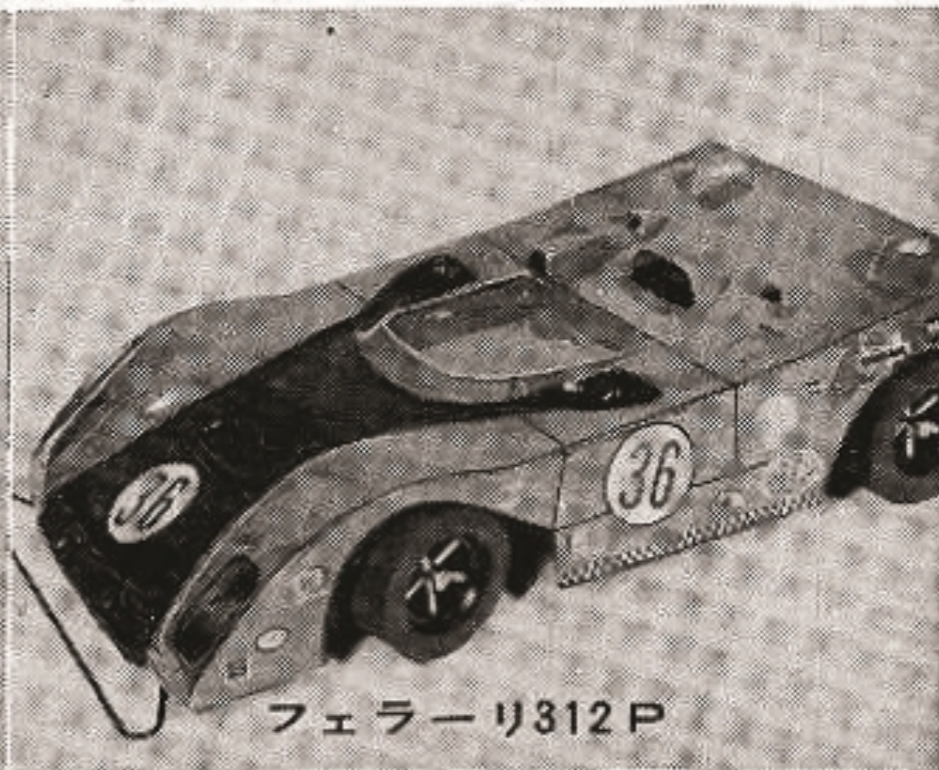
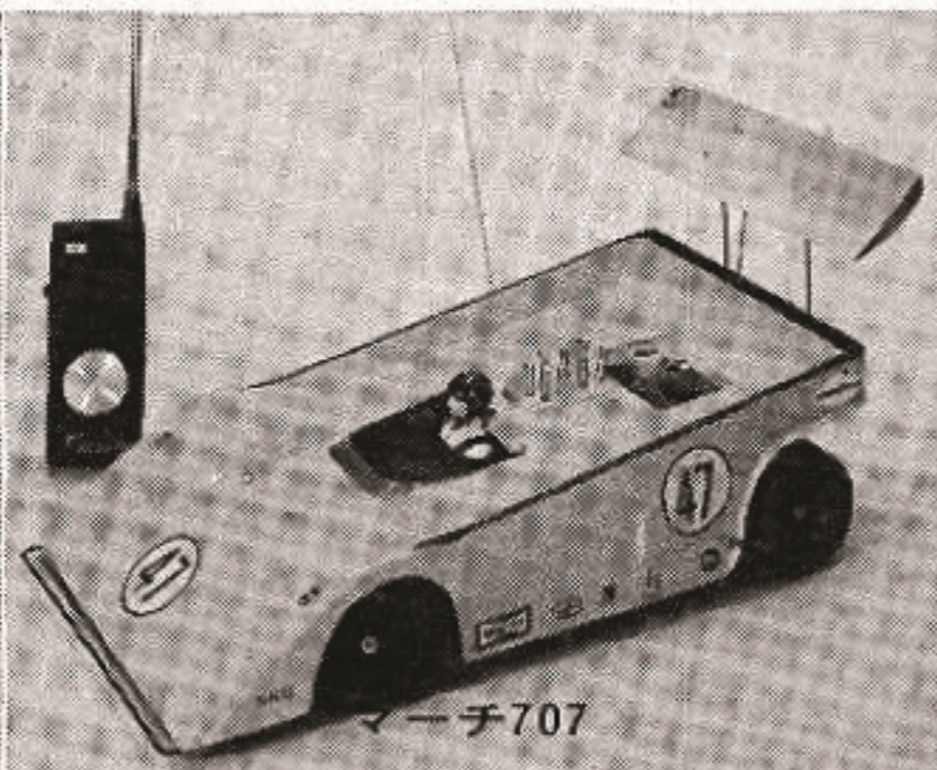
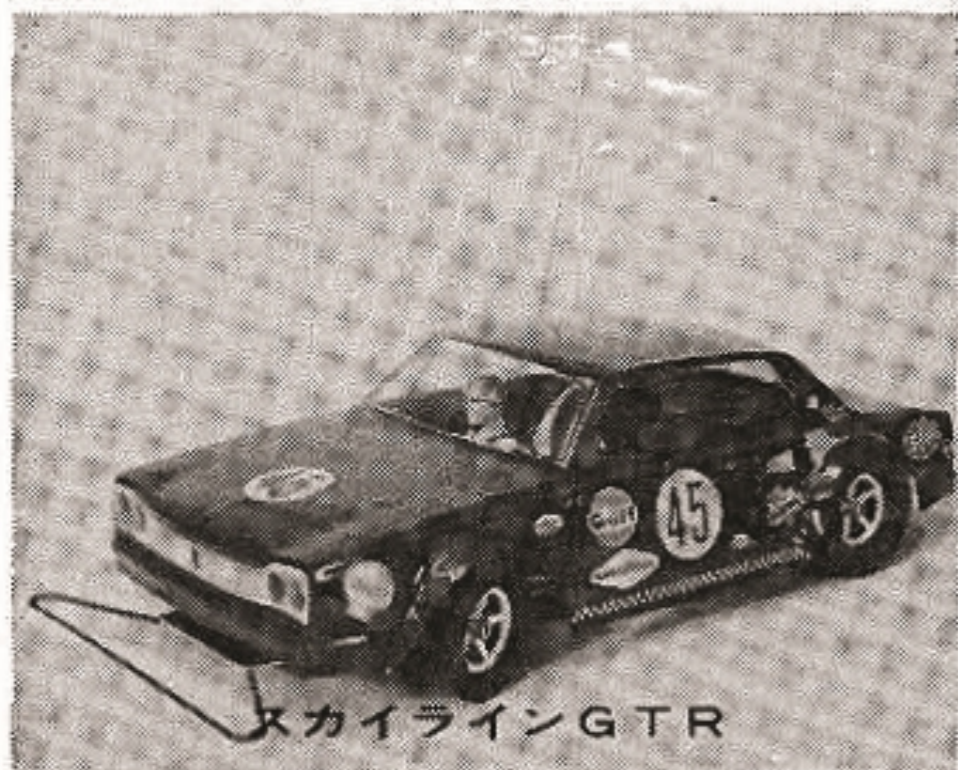
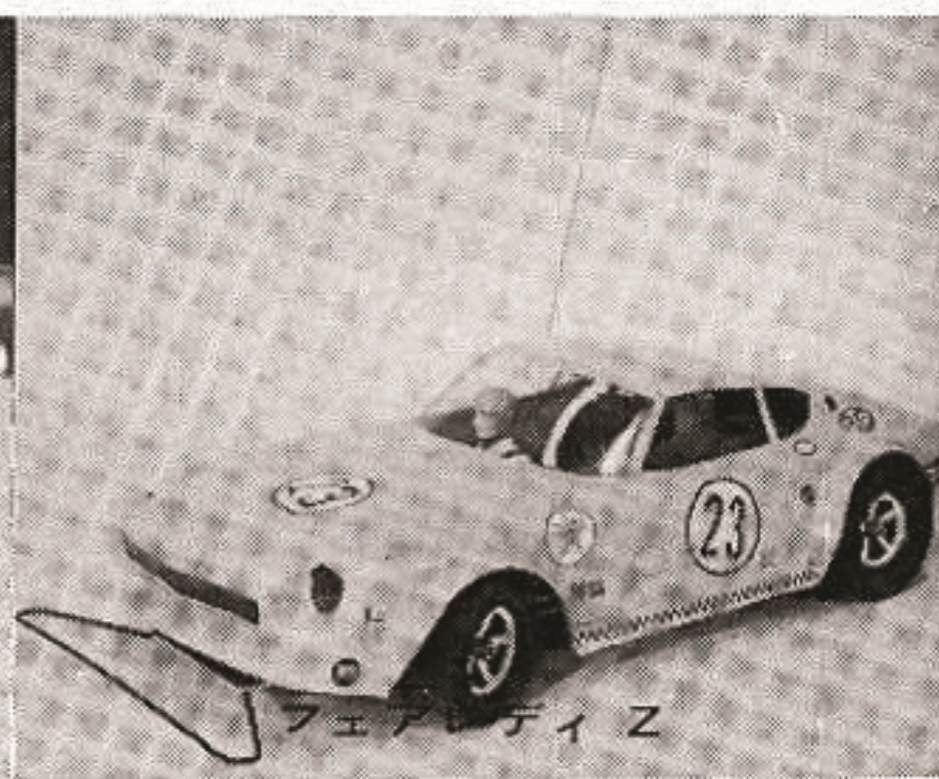
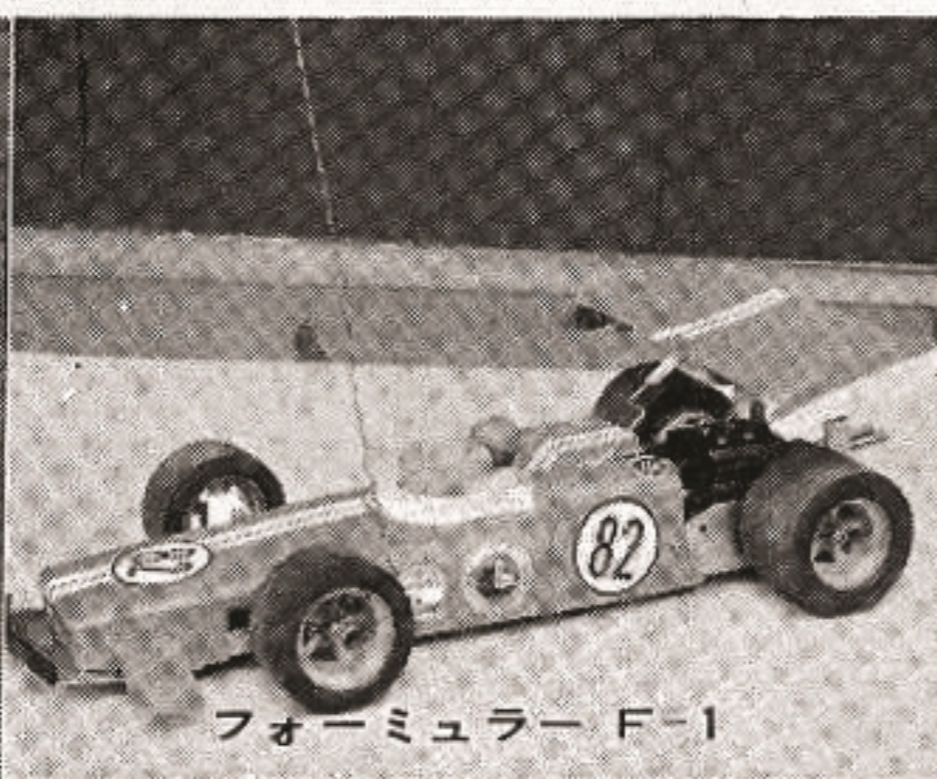
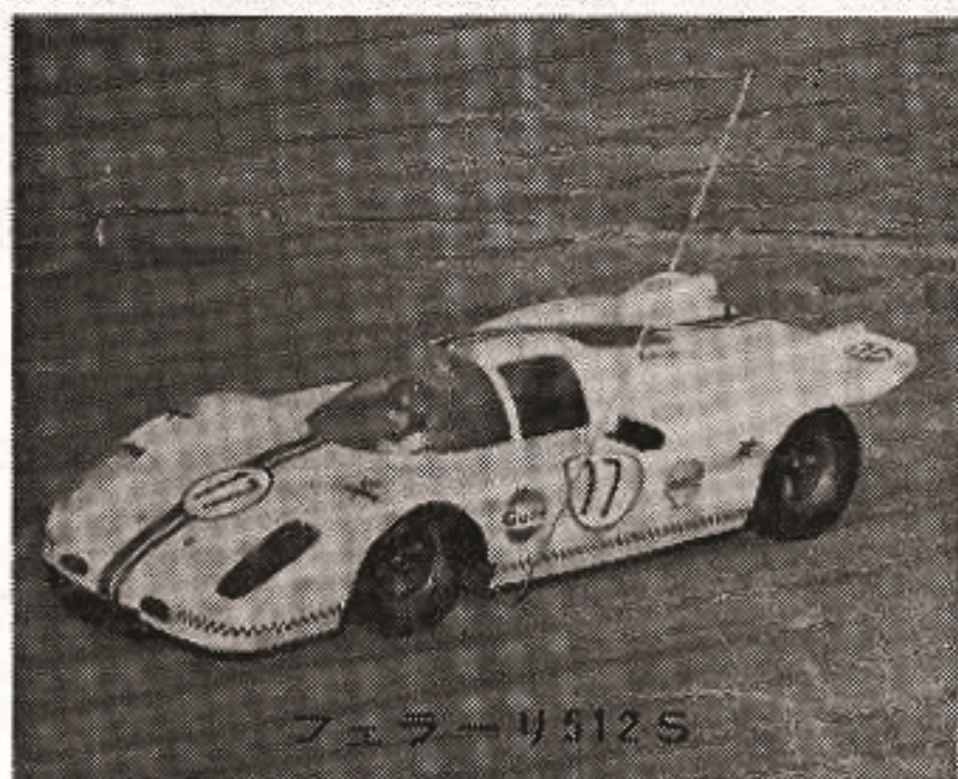
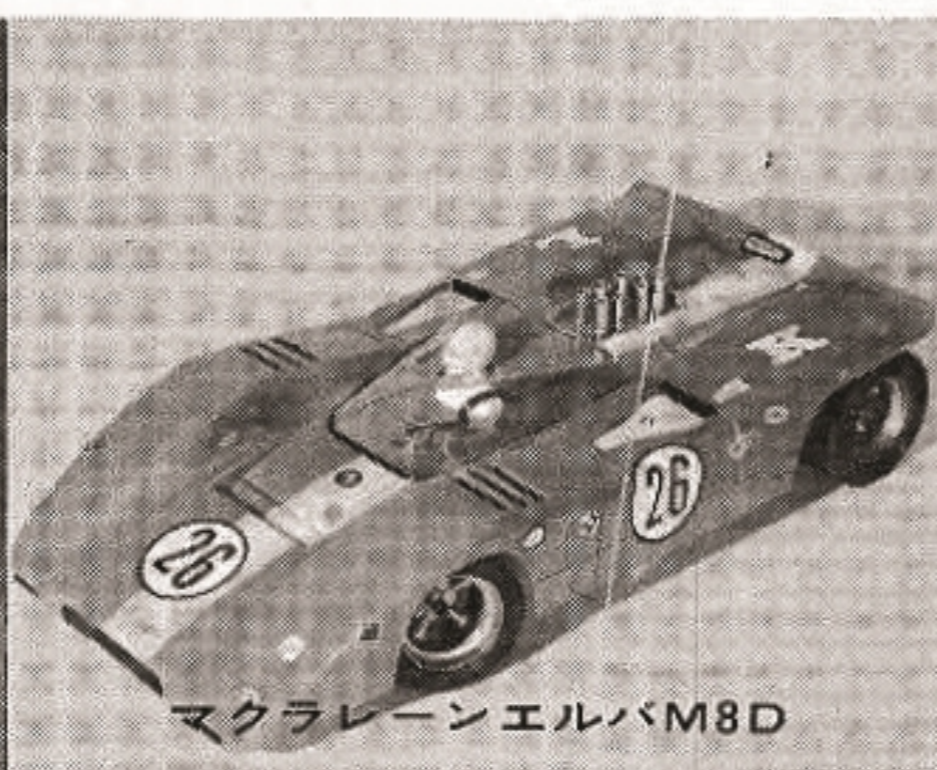
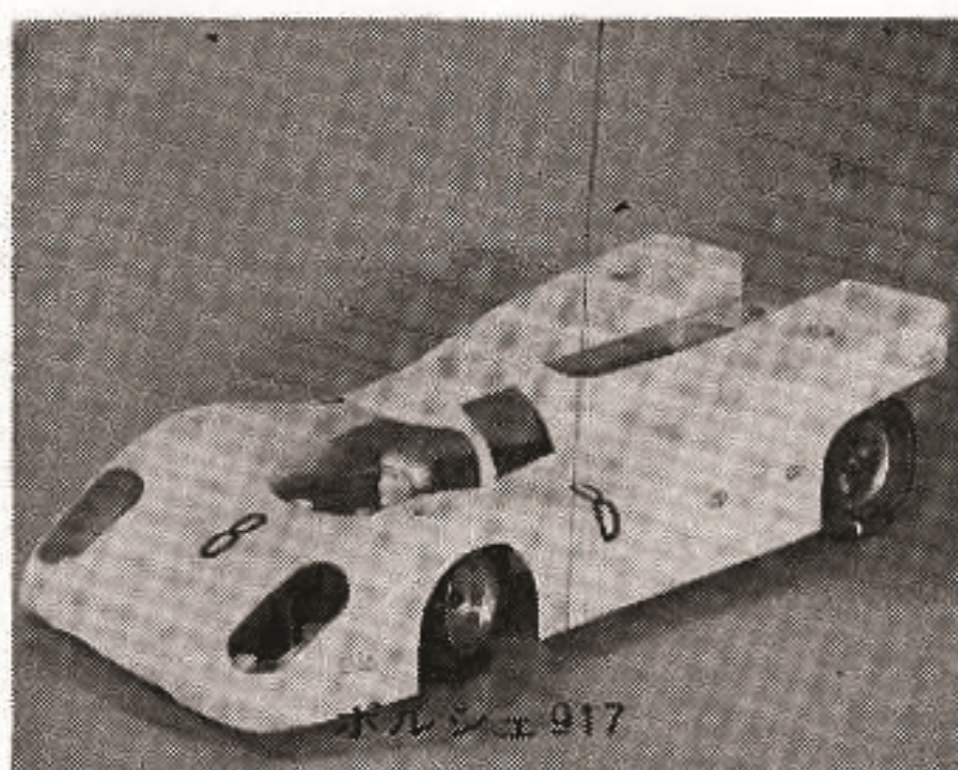



ダッシュ I 型及び II 型部品

◆ 部品は下記のセットで販売しています。100番台はダッシュ I 型 200番台は II 型です。但し、共通に使用されているものもあります。各商品の取扱書をよんで、正しい部品をお求め下さい。

品番	部 品 名	定 価	品番	部 品 名	定 価
101	バンパー セット	260	131	ギヤーヤセット 6:1	650
102	アウト リガー セット	260	132	燃料タンク一式	500
103	シャーシー A	650	133	人形	260
104	シャーシー B	1,300	134	タイヤ 前輪ゴム	1,200
105	ボデー アンカー セット	150	135	〃 後輪ゴム	1,300
106	ボデー ブラケット	260	136	タイヤ 後輪スポンジ	1,500
107	リアアクセル セット	1,300	137	ホイール 前輪	1,500
108	フロント サスペンション	1,300	138	ホイール 後輪	1,500
109	コントロール アクセルレバー	260	139	インテーク パイプセット	500
110	ナックル アーム セット	260	140	エキゾースト パイプ	500
111	アーム プレート	500	141	サーボ止め金具	260
112	ブレーキ セット	260	142	六角レンチ	150
113	エンジン マウント セット	260	143	ボルト M4×12	150
114	スロットル レバー	260	144	ボルト M4×50	150
115	ダスト カバー	650	145	ボルト M3×10	150
116	スイッチ ブラケット	150	146	ボディ ボルシェ 917	3,900
117	クラッチ用 いもねじ	150	147	ボディ マクラレーン エルバM8D	3,900
118	ベアリング セット	500	148	ボディ ローラ T-70	3,900
119	クリーナー セット	150	149	ボディ 練習用	2,600
120	クラッチ パーツ	500	150	タイロッド (前輪)	260
121	フライ ホイール O.S.用	900	151	アクセル スプリング	100
122	〃 エンヤ用	900	155	デカール(新デザイン)	400
123	〃 VECO用	900	156	クラッチベルセット	500
124	ヒートシンク 金具	150	157	ボディ フェラーリ 512S	3,900
125	ナイロン入り ナット 3 ミリ	150	158	ボディ フォーミュラー タイプ	2,600
126	〃 4 ミリ	150	159	前輪 スポンジ タイヤ	1,300
127	〃 6 ミリ	150	160	ボディ フェアレディZ	3,900
128	ナット(3ミリ)(2.6ミリ)	150	161	ボディ スカイラインGTR	3,900
129	ギヤー セット 4:1	650	171	ボディ マーチ 707	4,500
130	〃 5:1	650	172	〃 フェラーリ 312S	4,500

品番	部 品 名	定 価	品番	部 品 名	定 価
201	シャーシー	1,300	208	クラッチ セット 14Z, 16Z	650
202	ボディー取付金具ブラケット	500	209	パイロット セット (ベコー用)	260
203	フロントアクセルタイロッド	650	210	フライホイール セット	900
204	ハブキャリア セット	650	211	エンジンマウント セット	260
205	リアアクセル セット	900	212	ヒートシンク セット	260
206	コントロールレバー・ブレーキ	500	214	パイロット セット(エンヤ19用)	260
207	メインギヤーセット 68T, 70T, 72T	650	215	GTボディー用アンカーセット	260



ラジコン バギー

◆デコボコ道も、草むらもラジコン操縦ですいすい走る。
エンジン 19~20 プロポ 2CH 1/8縮尺



ダッシュIII デュンバギーRX



ダッシュ7 ポップバギー(スターター内蔵)

品番	品名	全長	車巾	ホイールベース	車高	重量	スターター	定価	カートン入数
1441	ダッシュIII デュンバギー	425	242	270	180	2.4	なし	24,000	3
1443	ダッシュVII ポップバギー	485	280	300	155	2.3	内蔵	24,000	4

バギー(ダッシュIII, 7型)部品

◆部品100番台, 200番台は24頁を参照して下さい。
各商品の取扱書を参照の上, 正しい部品をお求め下さい。

品番	名称	定価	品番	名称	定価	品番	名称	定価
301	フロントアクセルセット	500	317	ベアリングセット	650	329	サーボブラケットセット	260
302	ハブキャリアセット	1,200	318	リアアクセルセット (旧プレスホイール用)	1,200	331	フロントガラスセット	400
303	ステアリングロッドセット	400		332		人形	500	
304	シャーシAセット	800	319	ギアケースセット	260	333	ハンドルヘッドライトセット	400
305	シャーシBセット	1,300	320	ボディブラケットセット	400	334	各種ビス・ナットと座金	400
306	ロールバーセット	260	321	バンパーセット	260	351	デュンバギーデカールセット	250
307	コントロールリングセット	1,300	323	フロントスポンジタイヤセット	1,300	352	フロント中空タイヤセット	2,600
308	ブレーキセット	260	324	リアスポンジタイヤセット	2,000	353	リア中空タイヤセット	3,600
309	エンジンマウントセット	260	325	フロントホイールセット	1,500	354	スチールマフラーセット	1,500
310	ヒートシンククリーナーセット	260	326	リアホイールセット	1,500	355	リアアクセルセット	1,200
314	クラッチセット	650	327	ダストカバー	800	356	ギヤー 5.8:1セット	650
316	ギア 7.2:1 セット	650	328	バギーボディセット	3,900	360	ピニオンギヤー(2ヶ)	420

品番	品名	定価	品番	品名	定価	品番	品名	定価
501	アームプレートセット	500	805	フライホイール	1,100	814	ダストカバー	1,100
502	ハブキャリアセット	1,100	806	ローラークラッチ	3,200	815	風防セット	100
503	ナックルアームタイロッドセット	500	807	クラッチベル	200	816	マフラーセット	1,500
511	メインギヤ 72枚	900	808	軸受セット	800	817	インテークフィルターセット	200
512	メインギヤ 70枚	900	809	リア・サスペンション・ シャフト・セット	1,100	819	シャフトストッパーセット	700
513	メインギヤ 68枚	900		820		イモネジセット	350	
801	バンパーセット	400	810	(#138用) リジットアクセル	400	821	リジットアクセル(#326用)	400
802	シャーシセット	1,500	811	リア・サスペンション・ シャフト・セット	1,800	822	エンジンマウントセット	400
803	シャーシカバーセット	1,000		823		ポップバギーデカールセット	300	
804	ワイヤーセット	700	812	エクステンション・ニードル・セット	150	825	ブレーキセット	700
804A	ワイヤー	240	813	ボディ	3,800	826	ピニオンギヤーセット	500



ラジコン・サイドカー

◆サイドカー 750は、難しい部分が半完成でブレーキトーン調節がつき、エアークリーナー・ヒートシンクはアルミ・ダイカスト製になっており、ボデーはABS樹脂製で着色済。「カッコイイ」レーシング人形が2体ついています。

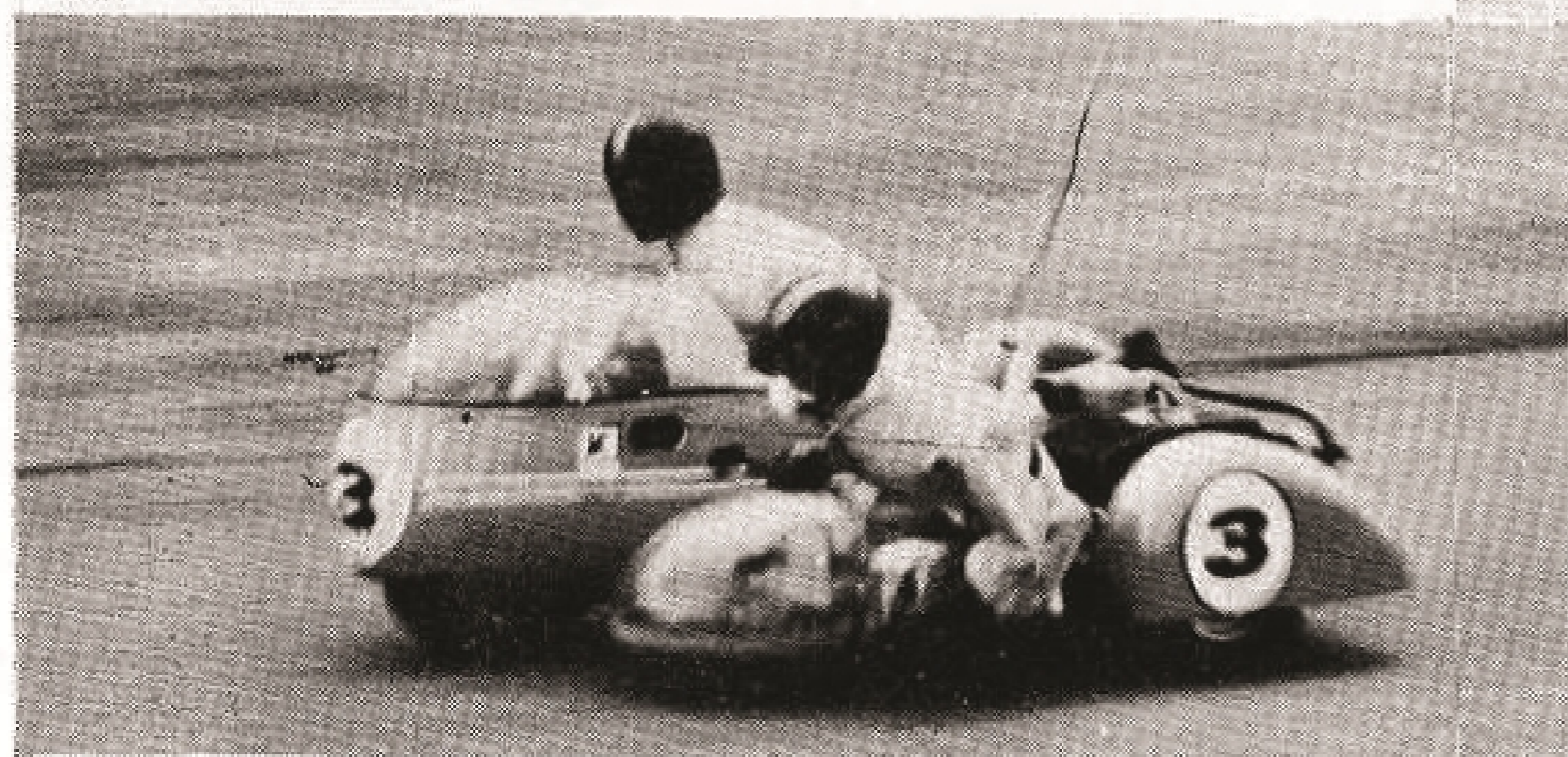
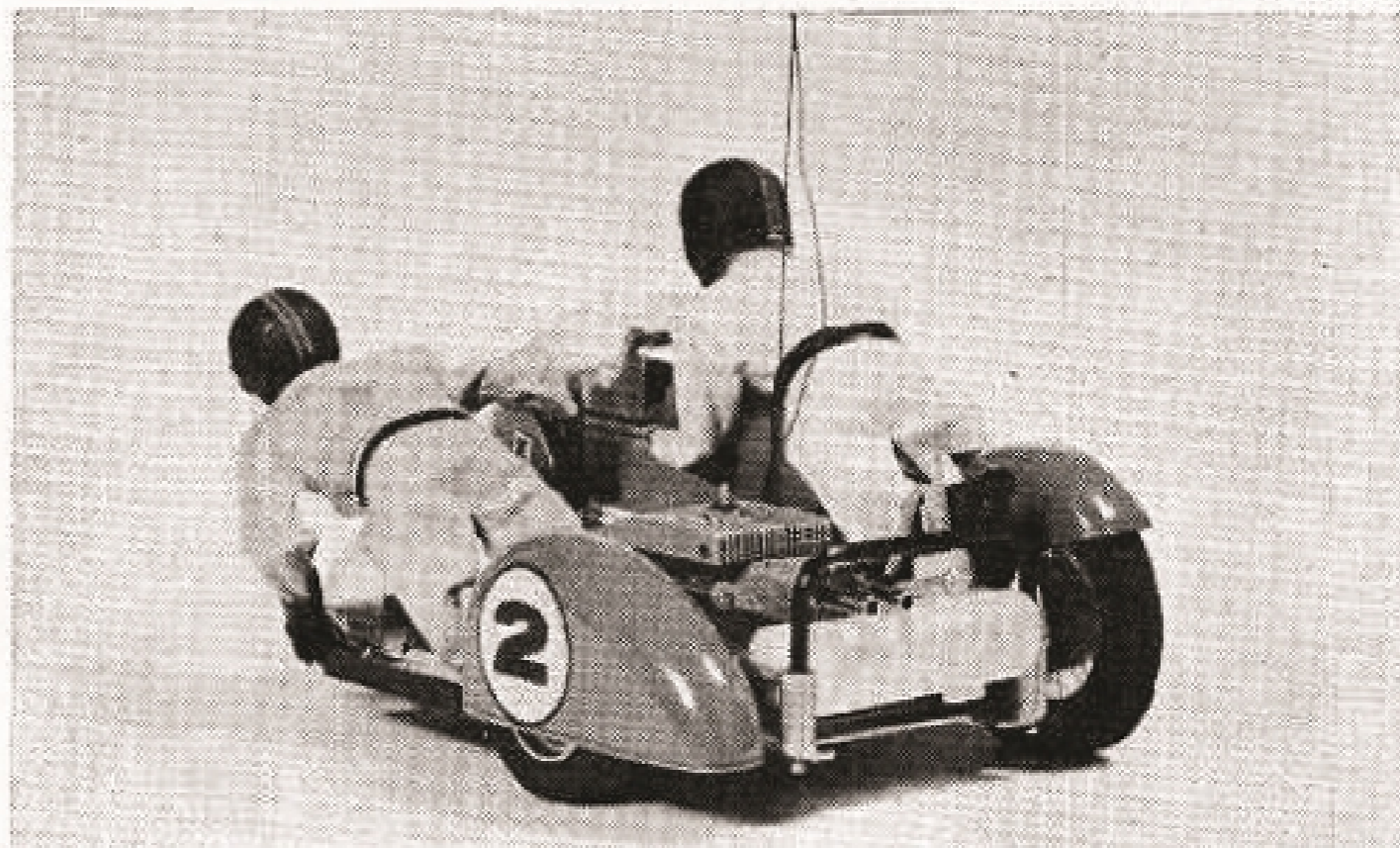
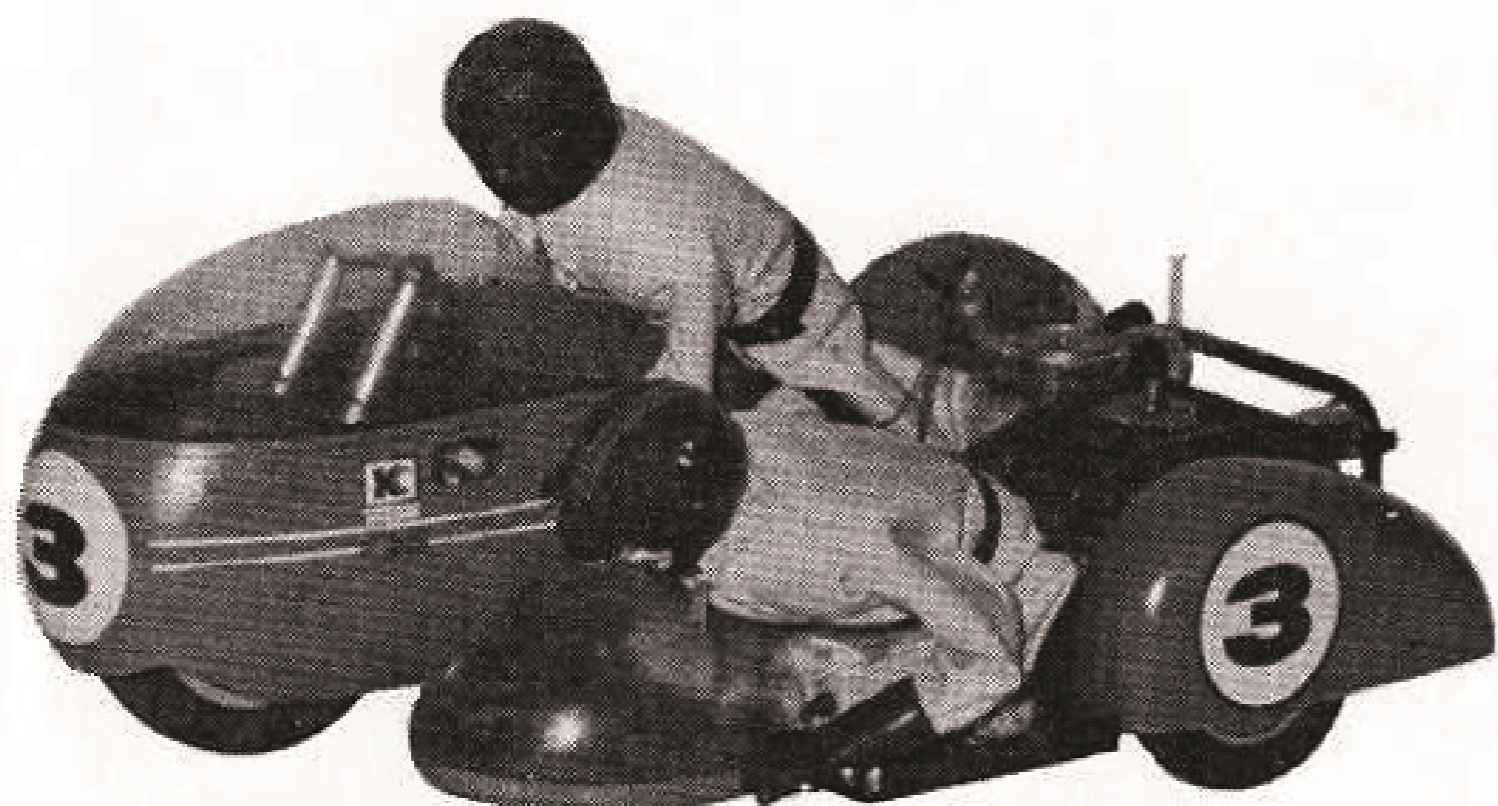

●テクニカルデータ

	モーターサイクル	サイドカー
全長	390%	350%
全巾	110%	165%
全高	135%	90%
ホイールベース	265%	
トレッド		175%
ロードクリアランス	18%	18%
総重量	2.5kg	
タイヤ径	105%	
ギヤレシオ	6:1	
エンジン	15~20	
プロポ	2チャンネル	

品番	品名	内容	定価	カートン入数
1448	ダッシュ8 サイドカー 750	右上 テクニカル データ 参照	28,000	6

サイドカー部品

◆部品 100番代は24頁参照、単品部品は下記のセット売りです。サイドカー取扱書をよくみて正しい部品をご注文下さい。

品番	品名	定価	品番	品名	定価
901	カウリング	2,600	916	ボデーフレームセット	2,000
902	サイドカウリング	900	917	ステアリング セット	1,200
903	ボデーカバー	1,000	918	フロントシャーシ セット	2,000
904	サイドホイールカバー	700	919	サイドシャーシ セット	1,000
905	フロント タイヤ	2,000	920	マフラー セット	1,000
906	リヤ タイヤ	1,800	921	ヒートシンク セット	1,100
907	サイド タイヤ	2,000	922	燃料タンク セット	700
908	ギア セット	800	923	リヤハンドル セット	450
909	エンジンコントロールセット	450	924	ブレーキ セット	500
910	フライホイールセット (OS15・19用)	1,000	925	受信機取付金具 セット	400
911	〃 (エンヤ15・19用, OS20用)	1,000	926	エンジンマウント セット	450
912	〃 (ベコー19, エンヤ19BB, タイガー19用)	1,000	927	アクセサリ セット	400
913	クラッチセット	600	928	エアークリーナー セット	500
914	リヤシャーシ セット	4,000	929	人形 セット	2,000
915	リヤアクセル セット	1,000	930	デカール	300



アンフィ・バギー(水陸両用車)

◆ラジコン操縦・新型スターター内蔵、安全ダクト式スクリュウ、水中・草むらも自由に走る。
世界で初めて、京商が開発!

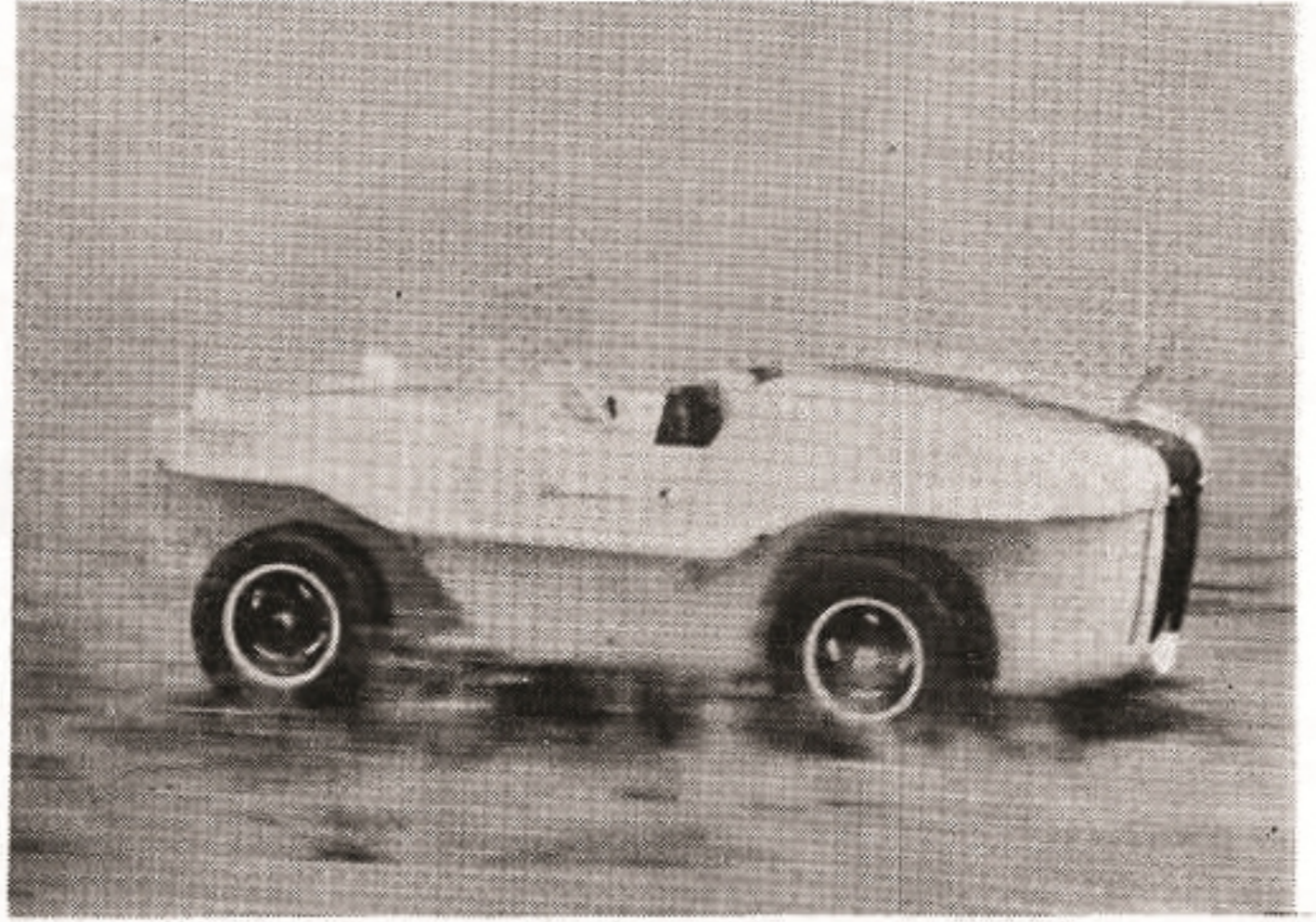
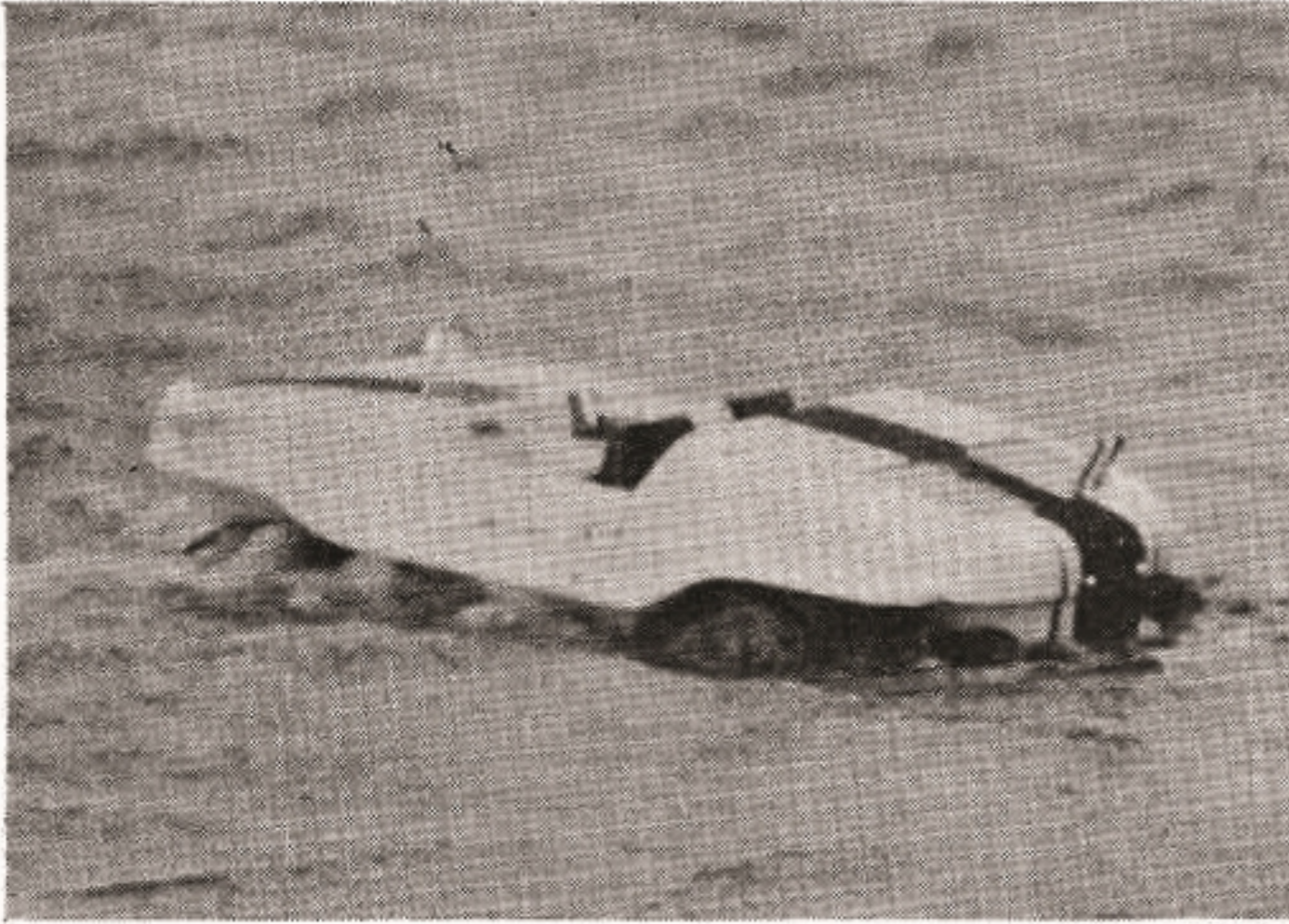

- ① 水陸両用……水と陸をラジコンで自由に走る
- ② スターター内蔵…新案スプリング 1回のプールのエンジン6回転
- ③ ダクトファン……安全スクリュウ内蔵
- ④ 防錆・防水……オイルシーリング・ゴムストリップ使用 メカ部分は単独ユニット式
- ⑤ ボディ……西独軍用又は民間用改造可 上下2段式
- ⑥ その他……自動潤滑油方式 大型ヒートシンク・マフラー・燃料タンク付

●テクニカルデータ

全長	500mm	ギヤレシオ	7.2:1
全巾	240mm	スクリュウ	直径33mm
ホイールベース	290mm	吃水線	—
トレード(前)	220mm	エンジン	.15~.20
トレッド(後)	200mm	プロポ	3ch

品番	品名	内容	定価	カートン入数
1605	ダッシュ9 アンフィ・バギー	右上テクニカルデータ参照	32,000	

フィルコート

◆主翼・尾翼などの表面に張る、新しいフィルムです。
(実用新案・特許申請中)

- 軽い ●丈夫 ●美しい色
- 安い ●使い方がやさしい
- 時間がかからない ●接着しないから、張り替えが簡単 ●塗装が出来る ●穴あき修理も簡単

収縮…タテ10% ヨコ50% 温度…110~130°
保存温度…40°以内 接着済 ビニール系(各社製品可)

第1回生産色 赤・青・黄・白・オレンジ・透明青

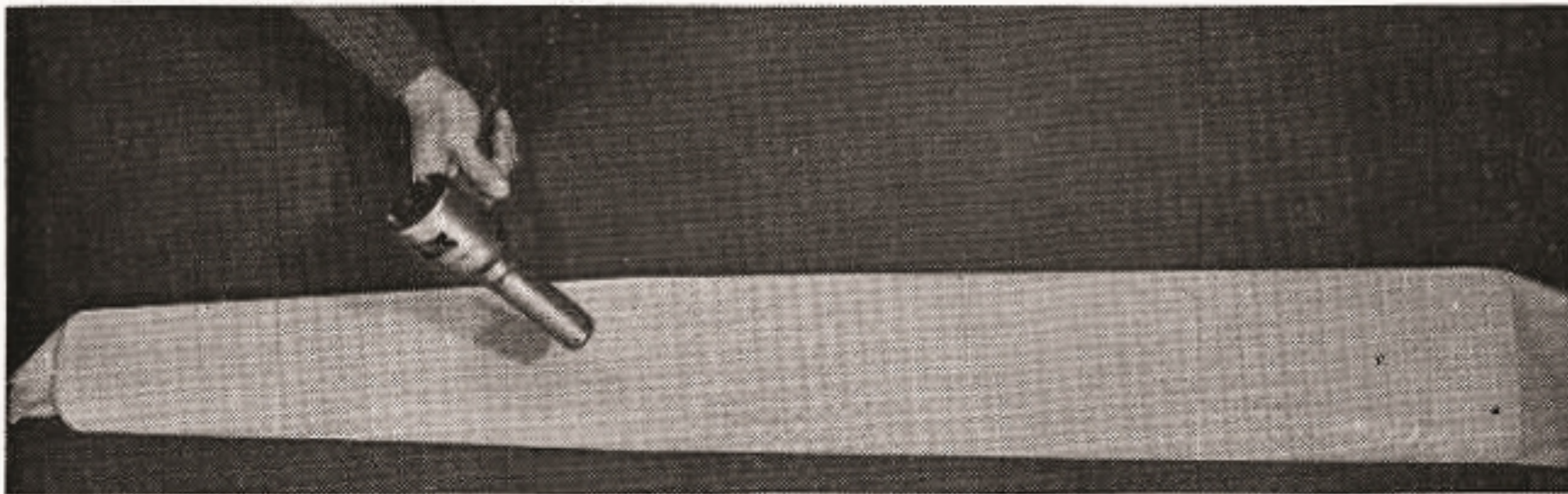

1631 フィルコート(赤・青・白・黄・オレンジ・透明青)

品番	品名	内容	使用出来る主翼の巾	定価	カートン入数
1631S	フィルコート(小)	各色袋巾17cm長さ1m20cm	11cm~16cm	380	各色30 ※
1631M	フィルコート(中)	〃 〃 23cm長さ1m80cm	16cm~22cm	600	各色30 ※
1631 _{セット}	フィルコートつめ合せ	(小)各3ヶ(中)各2ヶ合計30入り(販売店用)		14,040	30/180 ※
1631SL	フィルコート(小)(特用)	長色袋巾17cm長さ10m巻	11cm~16cm	2,800	10 ※
1631ML	フィルコート(中)特用	1 〃 〃 23cm 〃	16cm~22cm	3,000	10 ※
1631LL	フィルコート(大)特用	20 〃 〃 32cm 〃	21cm~31cm	4,000	10 ※



各種カラー・デカール

◆ Uコン・バルサモデル・ラジコン用
(フラモデル用よりぐんと大きい)

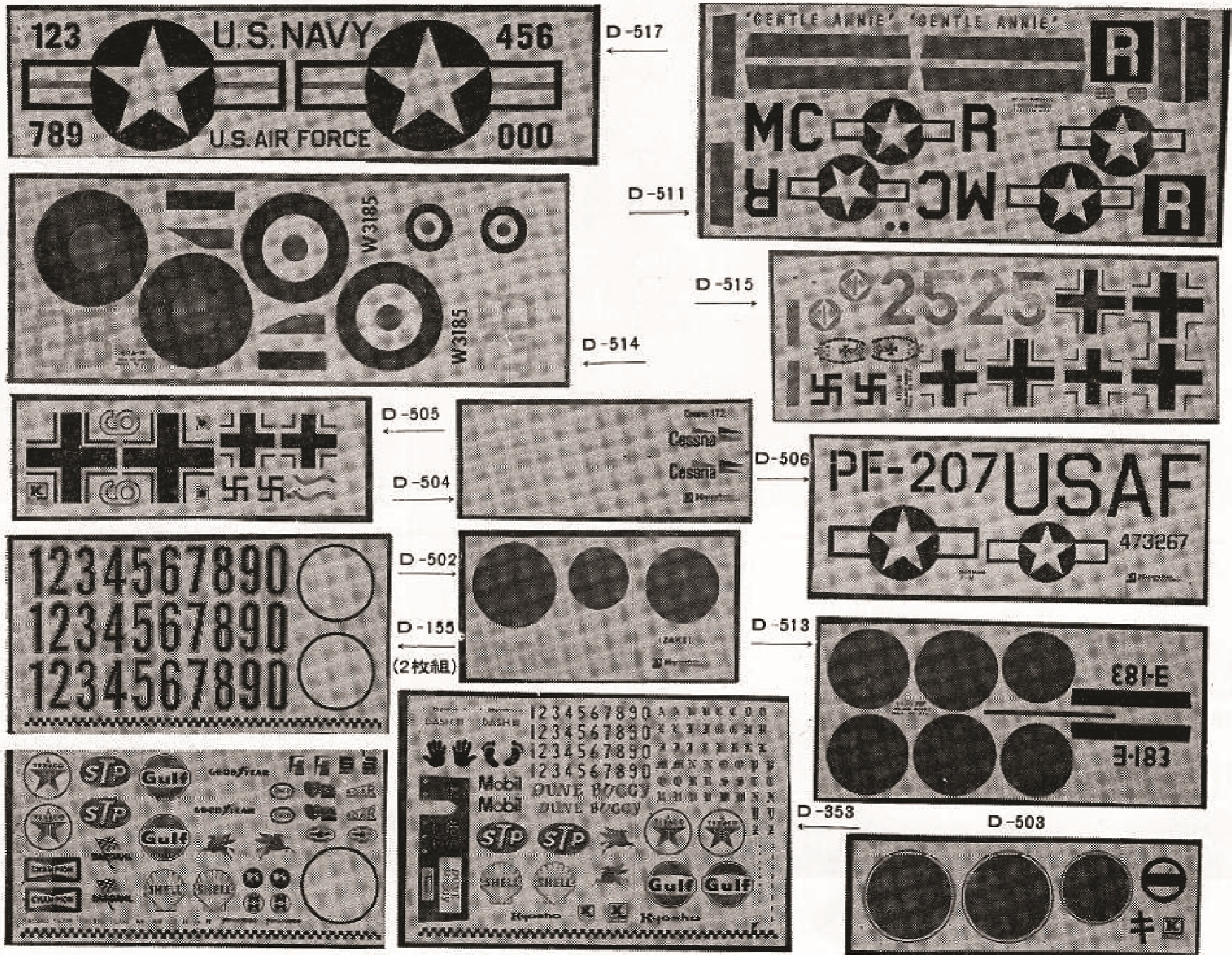

品番	品名	定価	ご注文	品番	品名	定価	ご注文
D-501	セスナ 3色 11×15	100		D-515	フォッカー ウルフ (//) 11×31(ドイツ)	350	
D-502	ゼロ戦 4色 10×19 (日の丸)	100		D-516	ドイツ デッカー (//) 11×31 (ナチス)	250	
D-503	隼 3色 8×24 (//)	100		D-517	大型米空軍 10×40 (アメリカ)	250	
D-504	セスナ 172 4色 8×20	100		D-518	数字 13×19	150	
D-505	メッサー 4色×24 (ドイツ)	100		D-519	グライダー (シュワイター) 2色	150	
D-506	米空軍 (中型) 4色 11×27(アメリカ)	100		D-520	ステアマン (導優機) 2色	150	
D-507	イギリス 4色 11×24 (スピットファイヤー)	150		D-521	パイパーカブ J-3 3色	150	
D-508	米軍マリーン 4色 11×24 (コルセア)	150		D-351	バギー 6色 17×26	250	
D-509	ボンanza (輸入品) 6×43 (軽飛行)	250		D-155	レーシングカー 2枚一組 13×26	400	
D-510	ボンバー (//) 13×25 (ドイツ)	250		D-531	フライター P-51Dムスタング14×43	250	
D-511	P-51 (輸入品) 13×36 (アメリカ)	350		D-532	// セスナ180 14×43	250	
D-512	F4U (//) 16×28 (コルセア)	250		D-533	// 飛燕キ-61 14×43	250	
D-513	ゼロ戦 (//) 12×27 (日の丸)	250		D-823	ポップ バギー 6色	300	
D-514	スピットファイヤー 14×38 (イギリス)	350					



VECO エンジン(西独製)

◆高性能輸入エンジン
エンジンパーツの部品表と値段表は別にあります

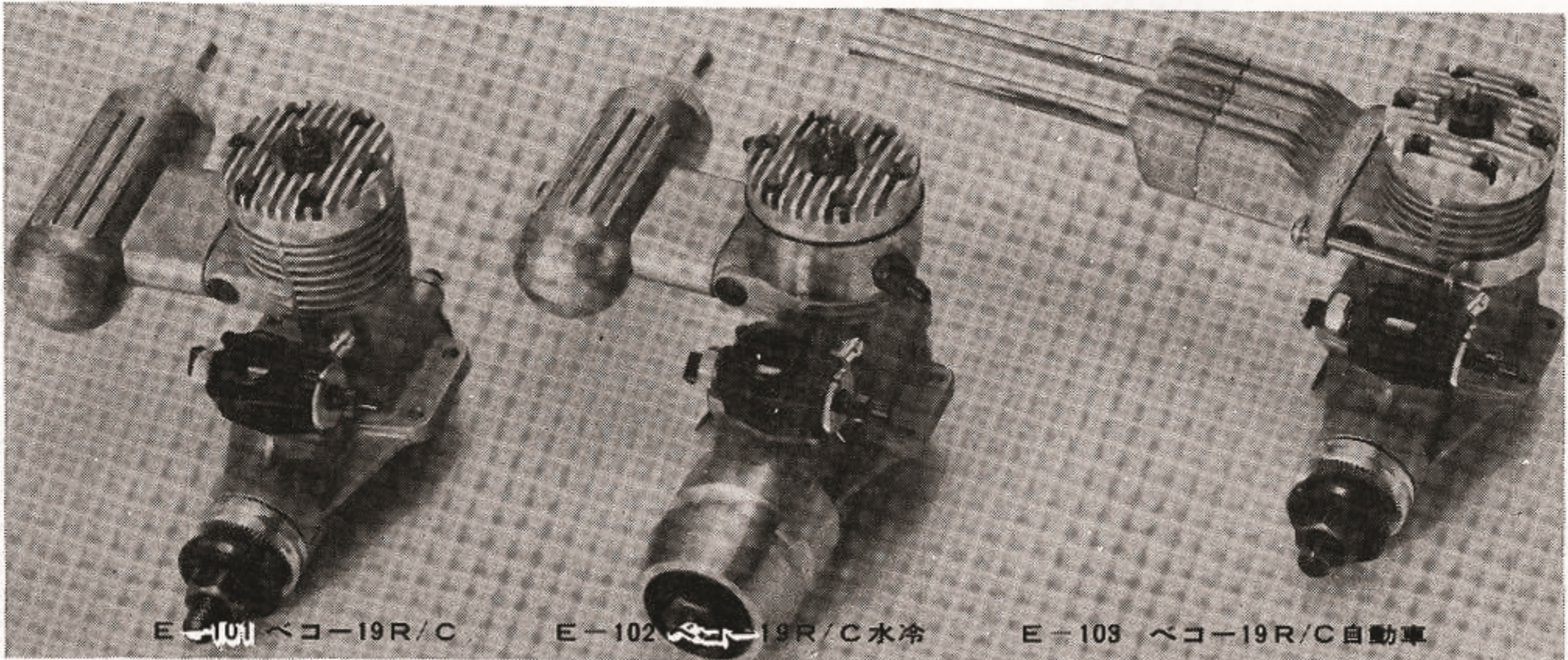

E-101 ベコー19R/C E-102 ベコー19R/C水冷 E-103 ベコー19R/C自動車

品番	品名	内容	定価	カートン入数
E 101	VECO 19 R/C 飛行機用	Wボールベアリング、ペリーキャブレター、専用マフラー付	11,600	※
E 102	VECO 19 R/C 水冷用	Wボールベアリング、ペリーキャブレター、専用マフラー、フライホイール付	14,000	※
E 103	VECO 19 R/C 自動車用	ペリーキャブレター、ボールベアリング入り、自動車専用エンジン	10,600	※
E 104	VECO 61 R/C 飛行機用	専用マフラー、ペリーキャブレター付き	26,000	※

エクステンション・シャフト(エンジン延長軸)



品番	品名	定価	カートン入数
1536	エクステンション シャフト A・B・C	各 540	6/台紙

◆エクステンション・シャフトは、エンジンのシャフトの長さを延長して、プロペラの取り付け位置をより前に出すための部品です。この部品を使うことによって、エンジンのシリンダーからプロペラまでの距離がはなれるため、機種部の整形が楽になり、流線形のなめらかな曲線に仕上げることができます。

◆燃料の流れを止めて、エンジンの回転を停止させる装置。Uコンチームレーサー、ラットレーサーに、モーターグライダー、パイロレーサー、ボートに利用

フュエル ストッパー

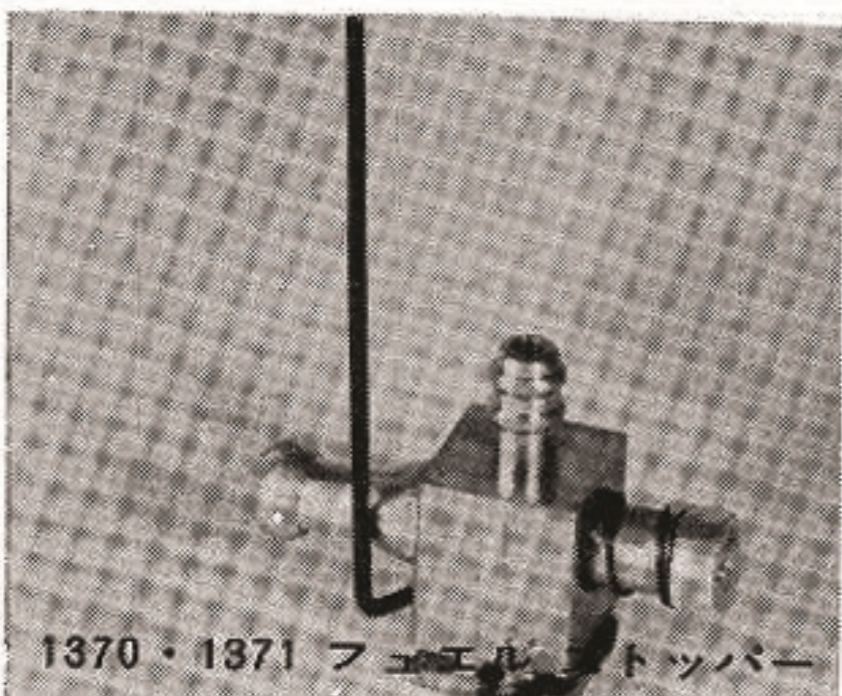

1370・1371 フュエル ストッパー

エンヤ	29ⅢB・35ⅢB・45S 60Ⅲ・60ⅢB	} TYPE A (7mmφ P=1.0)
フジ	29・35	
エンヤ	19・VBB・29ⅣSp 35ⅢSp・45BB	} TYPE B (1/4"φ28T)
OS	25・S30・S35・H29R・H35 H35C・40・50・H60	
(外国製品)	G21/29-46・G40	
スーパタイガ	G60(スピンナー付を除く) G15/19car・G20/23	
K & B	15シニユーレ・35 Stall7h	
VECO	19BB・西独製ベコー61	
FOX	19・25・29・35・36・40・50	} TYPE C (6mmφ P=1.0)
MCCOY	19・29・35・40	
エンヤ	15-Ⅲ・19-V	
フジ	15-Ⅲ・19	
OS	20	
H P	40	

1370	フュエル ストッパー	燃料停止装置、燃料の流れを停めて、エンジンの回転を中止させる装置です。Uコンチームレーサー、パイロレーサーや、グライダー、ボートに使用して下さい。	600	10/台紙
1371	フュエル ストッパー (エンジン直結)		540	〃

ペリー キャブレター

◆世界最高の性能を誇るR/C用高級キャブレター各種
高性能エンジンにつけて、更に性能アップ!

品番	品名	エンジン	内容	定価	カートン 入数
1372	ペリー キャブレター	(20用)	O.S.MAX 20R/C, ENYA19V-T.V, VECO19R/C用	3,200	
1373	ペリー キャブレター	(40用)	O.S.MAX 40SP, O.S.MAX 40P, ENYA 45BB-TV用	3,600	
1374	ペリー キャブレター	(60用)	O.S.MAX H60GP, ENYA 60III T.V, VECO61R/C用 S.T.G60-71	4,200	
1375	ペリー キャブレター	(20用)	ENYA 19BB-T.V用 (新製品)	3,200	

エンジン スターター

◆レーシングカー・飛行機・船舶・ヘリコプターなど各
種エンジンのスターター、強力・頑丈・つかいよい。

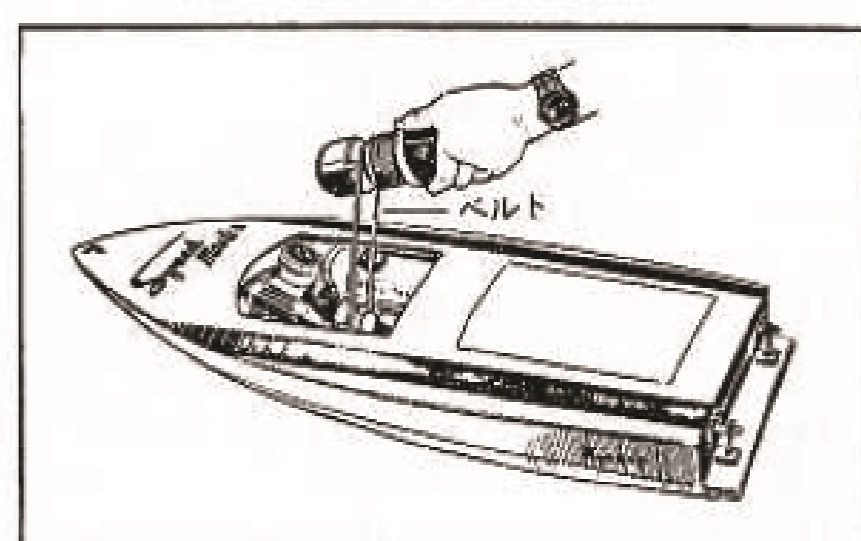
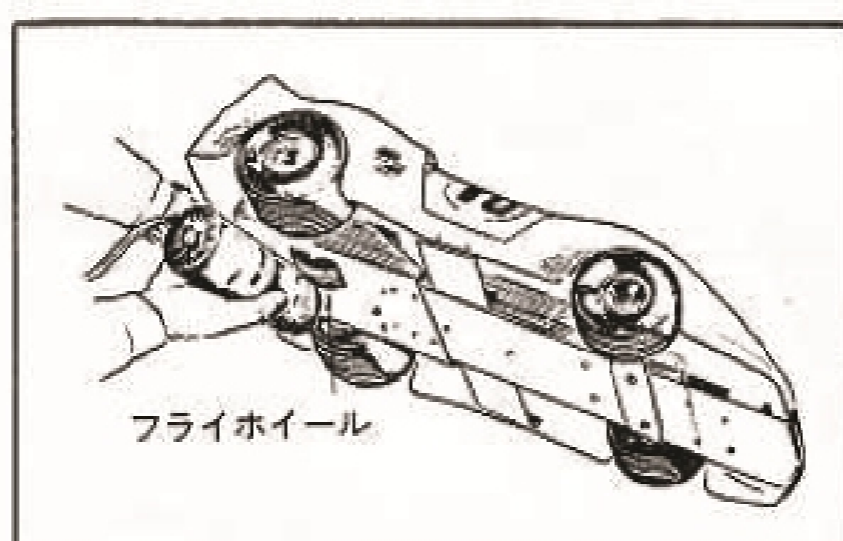
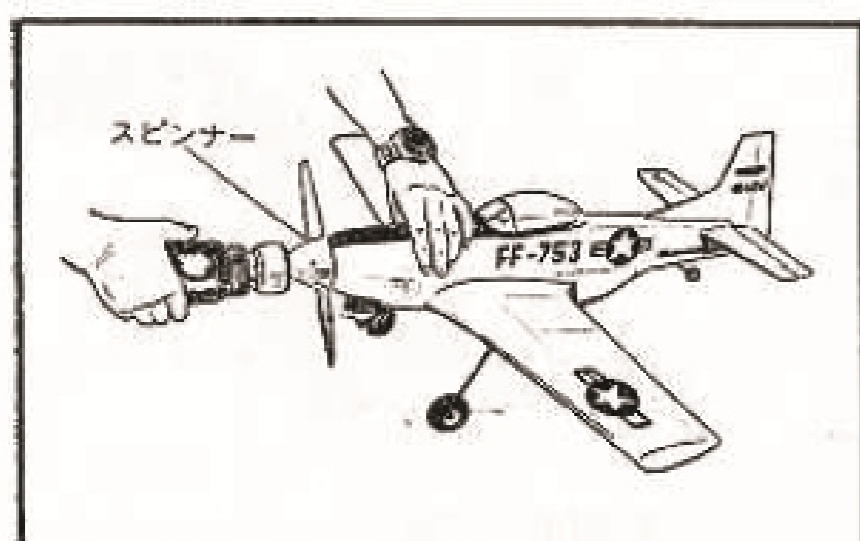

品番	品名	回転数	大きさ	ボルト	定格電流	トルク	定価	カートン 入数
1304	箱型レーシングカースターター	2,600	箱型	12V	16A	10K _{cm}	7,800	6
1376	30用マルチスターター(4ウェイ)	2,100	150φ 50	12V	16A	12K _{cm}	6,800	12
1325	80用マルチスターター(全面ギヤ)	1,500	180φ 55	12V	10A	20K _{cm}	10,800	6
ST-1	替ゴム (箱型スターター用)	簡単に取り付けられます					360	6
ST-2	〃 (30スターター用)	ゴムカップ式 取り付け簡単					600	
1326	〃 (80スターター用)	ダイカスト プルー付き レンチ・ビス共					960	6

*くわしくはスターターカタログをごらん下さい 〒¥50同封の上お申し込み下さい。

ヒートシンク及び車用マフラー

◆レーシングカー・ヘリコプター用特製ダイカストヒート
シンク、車用大型強力マフラー

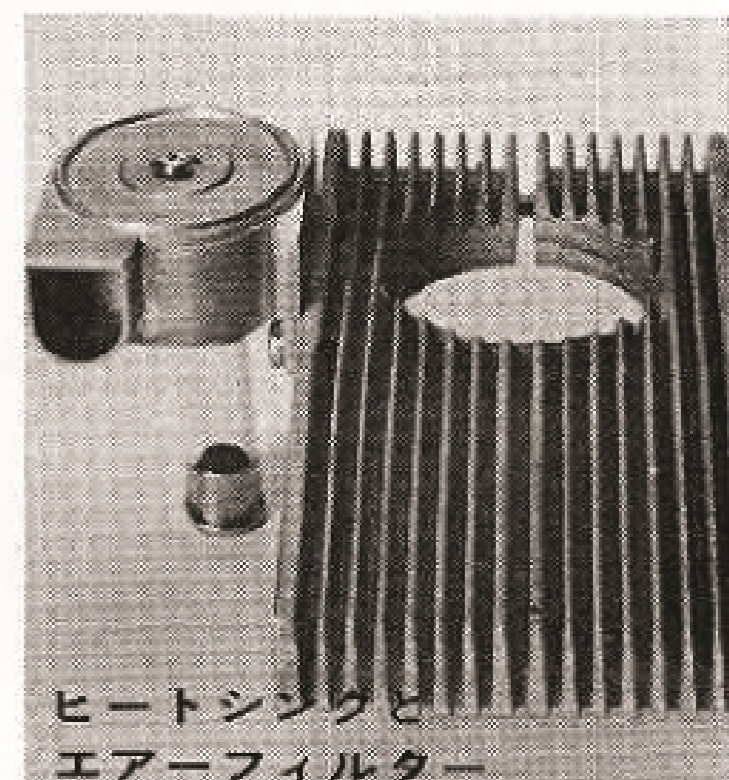
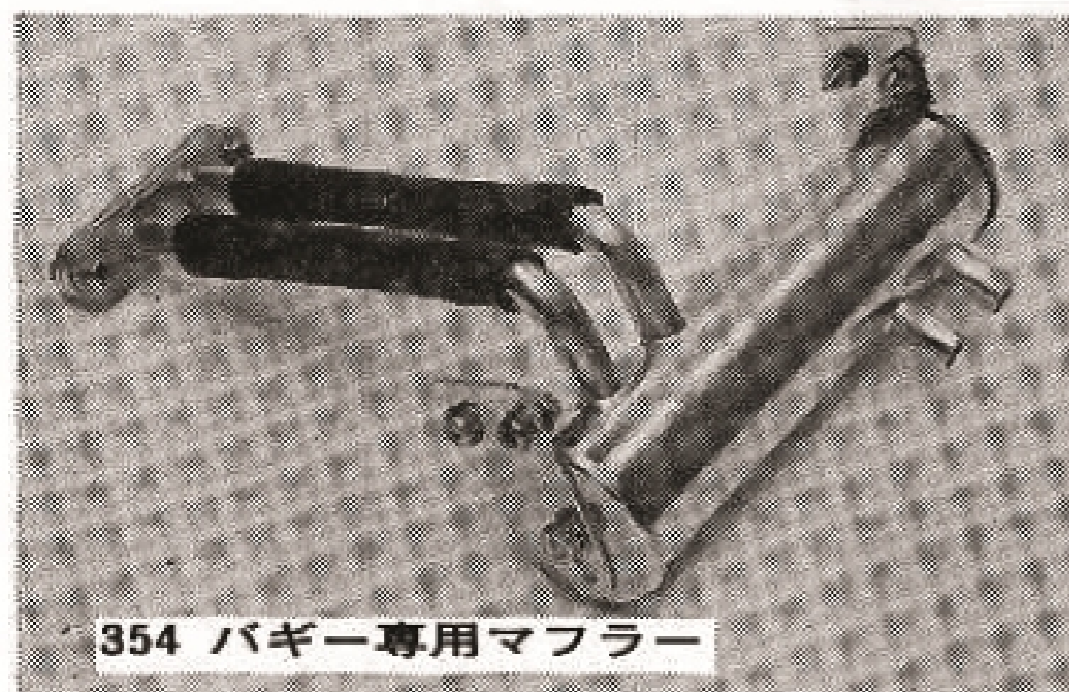

品番	品名	内容	定価	カートン 入数
354	大型マフラー バギー用	エンジンマフラーと併用 二重式に使用	1,400	6
1149	レーシングカー マフラー	ダイカスト・2本パイプ式 エンジン直結用	1,200	6
1313	ヒートシンクエアフィルター付	ダイカスト製強力型 エアフィルター付	1,400	



特製バギー／レーシングカー用タイヤ

◆ マニヤ向き、オプションタイヤ、レーシング大会用



空気入りタイヤ(ホイール付)

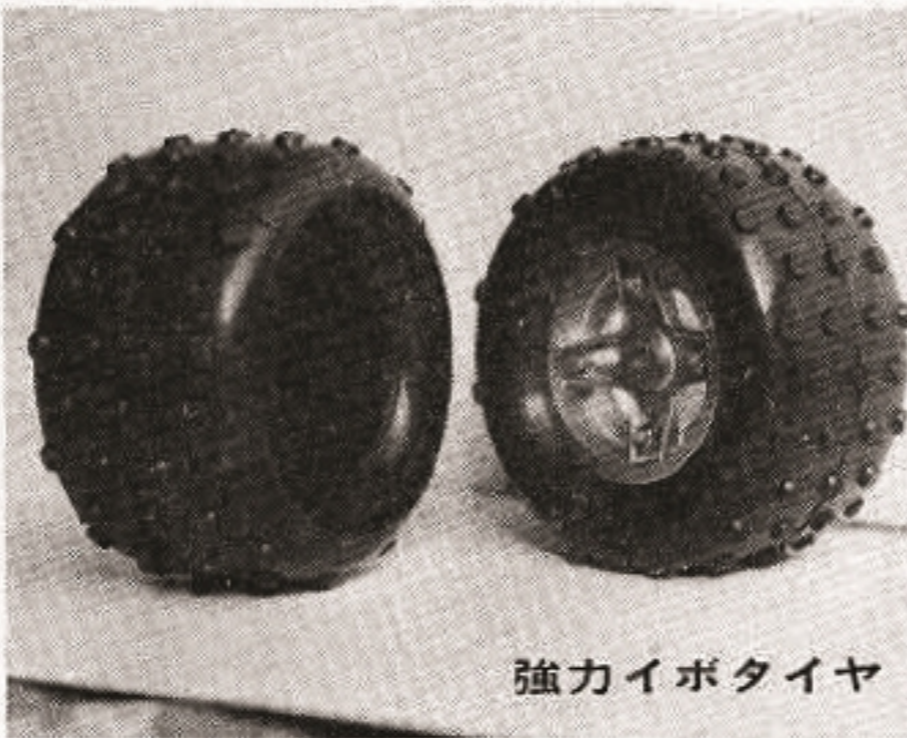

強カイボタイヤ

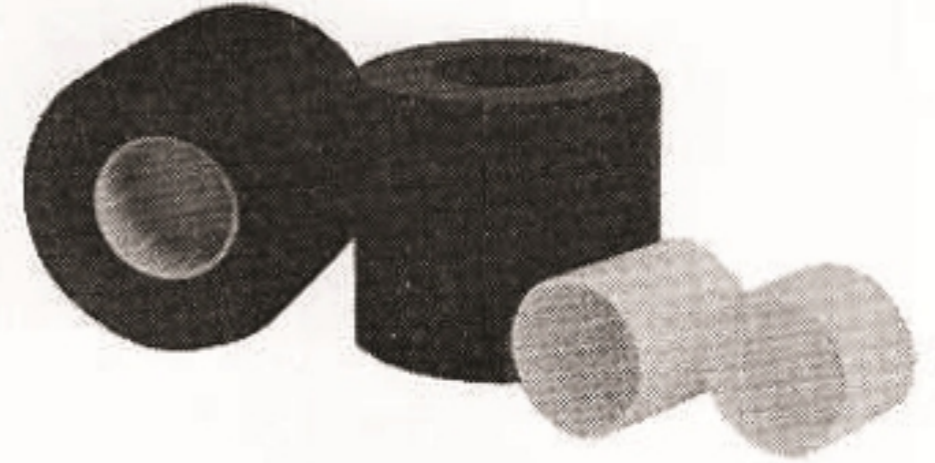

クライマックス製タイヤ

品番	品名	直径	巾	内容	定価	カートン入数
351	バギー用空気入りタイヤ(前)	86	30	ゴム製空気入り(2ヶ)	2,000	
352	バギー用 " " (後)	94	50	" " (2ヶ)	2,600	
351X	強カイボタイヤ(バギー用)(前)	/	/	ゴム特殊凸凹型(2ヶ)		
352X	" " (後)	105	59	" " (2ヶ)	3,000	
AT-1	スーパータイヤ(前)	70	35	スポンジ・レース用	1,600	
AW-1	ナイロンホイール(前)	40	35	軽量頑丈	1,200	
AT-2	スーパー70 ワイドタイヤ(後)	85	70	スポンジ・レース用	2,000	
AW-2	ナイロンホイール(後)	40	70	軽量頑丈	1,200	
AT-3	スーパーグリップタイヤ(後)	85		接着済ホイール付き	3,500	

モーターパイロンとオートウインチ

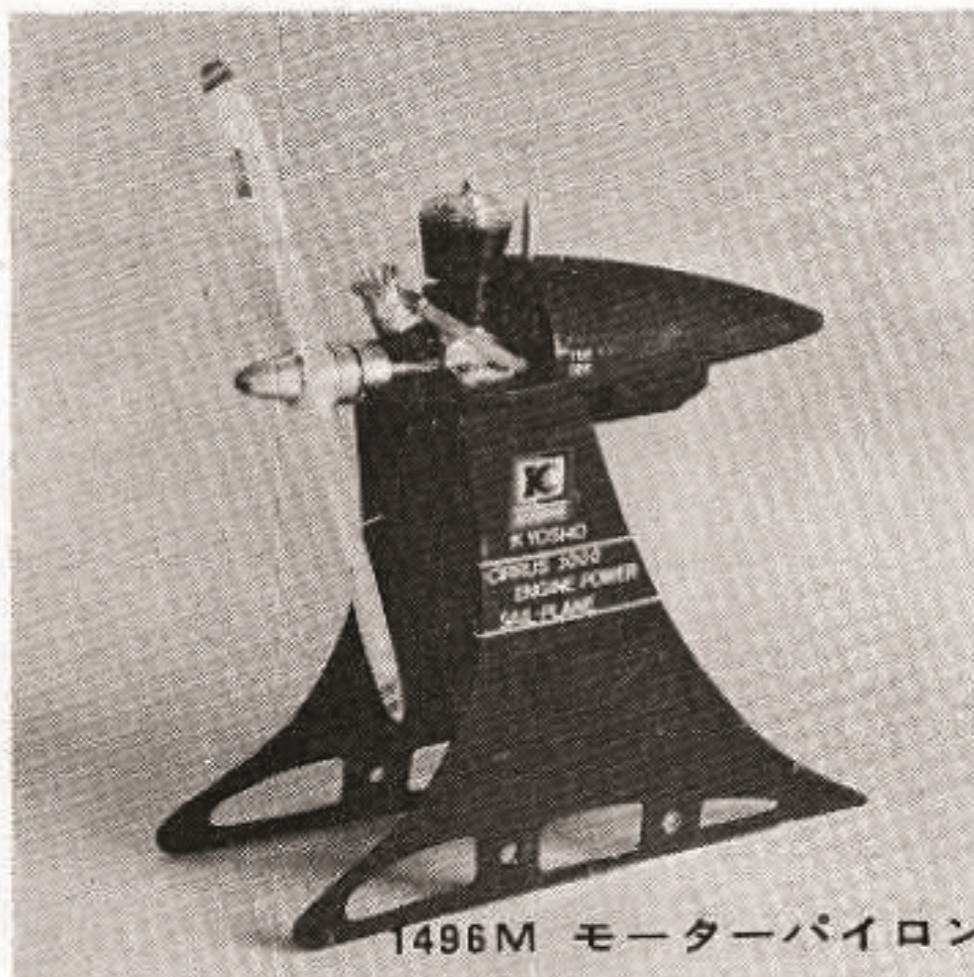

1496M モーターパイロン

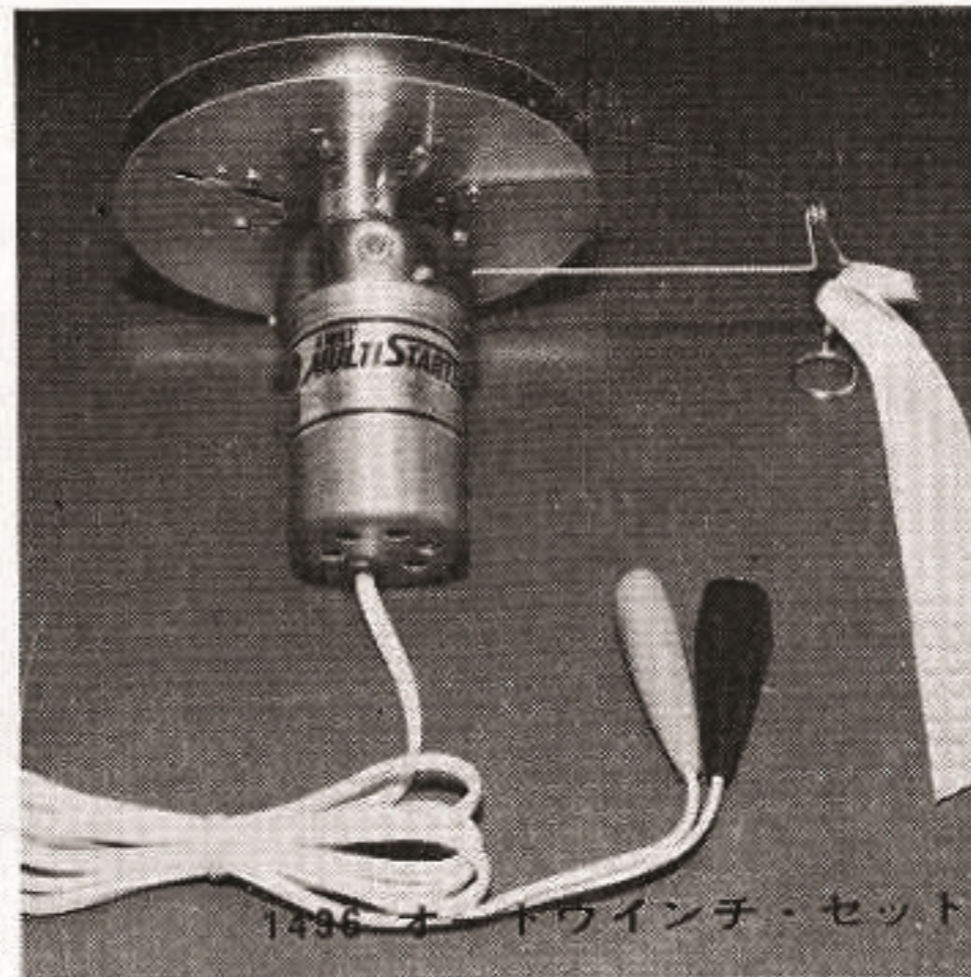

1496 オートウインチ・セット



グライダーのオートウインチになります。リールは3段切替なので、小型グライダーから大型グライダー(翼長2m50cm)までの引張力があります。オートウインチセットをおもとめ下さい。

品番	品名	内容	定価	カートン入数
1496M	モーターパイロンセット	09エンジン・マウント アルミ金型(シラス 3000)用 ブラケース、タンク式セット(リベル 2700)	2,200	
1377	オートウインチ・セット	4WV 30スターターにリール(リール10cm入・リールガイド・旗)セット(アルミ製)を取り付けたグライダー用ウインチです。翼長2m位迄可能	9,200	
1378	オートウインチ・リール・セット	アルミ製のリールセット(リール100m入・リールガイド・旗付)で4WV 30スターターに取り付けますと、グライダー用ウインチになります	3,000	

ナイロンパーツ各種

◆アメリカスターリング社純製ナイロン部品
デスプレー用の台紙に各袋とめてあります。

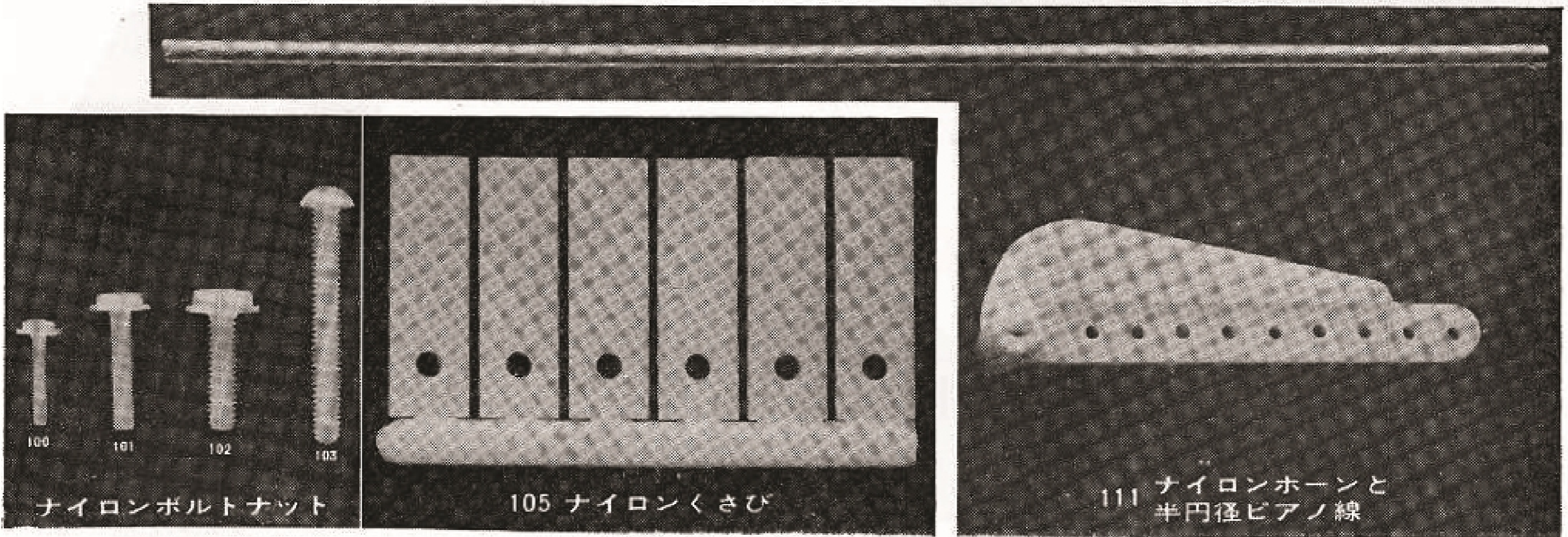

品番	品名	内容	定価	カートン 入数
100	ナイロンボルトナット 3×18	ナイロン製ボルトに桜材のナット各2組入りです。 丈夫で軽く、純ナイロン製ですからウイングの取り付けに最適です。 くわしい取扱書がついています。	150	
101	〃 〃 4×24		150	
102	〃 〃 5×24		150	
103	〃 〃 6×50		150	
105	ナイロンくさび (エンジン用)	1°, 2°, 3°, 各2ヶ入り エンジンのスラストに使います。	150	
111	ナイロンホーンと 半円径ピアノ線	ナイロンホーンに半円径のピアノ線を使用していますからゆるみません。	150	

燃料タンク

◆透明のプラスチックで止め金もついています。
くわしい取扱書付。

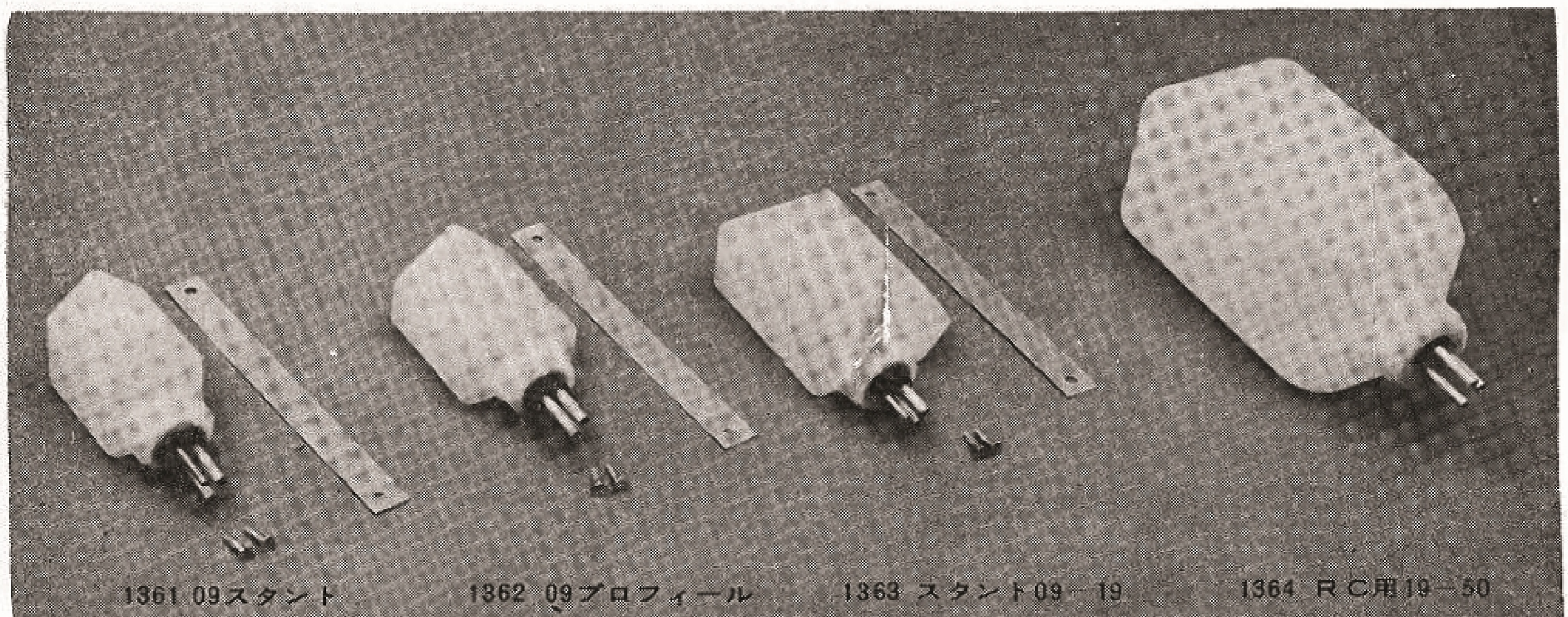

品番	品名	内容	定価	カートン 入数
1361	09 スケール用	20cc 丸胴や角胴のスケール機用	150	
1362	09 プロフィール用	25cc 一本胴の胴体側面に使用	150	
1363	09-19 スタント用	40cc スケール又は箱型胴体の曲技飛行用	150	
1364	29-50 RC用	200cc 角型R/C飛行機用	250	



模型用エクザクト工作工具

◆ 模型工作に必要な秀れた工具です。
くわしくはエクザクト カタログ (〒50) をお申し込み下さい。

よく切れるエクザクト・ナイフ。ジュラルミンの柄、使いよく用途に合った替刃がつかえる(12種の替刃あり)



378 ホットナイフ

N-1

N-2

W82 高級ナイフ(3本組)と替刃セット

34 カミソリノコ



T-40 バルサカンナ



T-42 紙ヤスリ器



T-48 バルサカッター



品番	品名	内容	定価	カートン入数
W-82	高級ナイフ 3点セット	エクザクト N1, N2, N3, ナイフと替刃 8 枚付	2,500	10
N-1	エクザクト 細柄ナイフ	握るとズッシリと重量感のある細型ジュラルミン柄使用、最も手頃なタイプの替刃も各種交換できます。	350	10
N-2	エクザクト 中柄ナイフ		450	10
378	ホット ナイフ	ハンダごとの先に特殊な刃をつけたもの。プラも切れる。	1,500	50
34	カミソリ ノコギリ	巾20mm, 長さ115mm, 極小ノコギリ	250	50
35	カミソリ ノコギリ	巾25mm, 長さ111mm, "	270	50
T-42	紙ヤスリ器	紙ヤスリ用木型 巾50mm	200	10
478	ハンディー カッター	1本の刃が12回に使える	100	10
T-40	バルサ カンナ	アメリカ製(金属製)小型カンナ	800	10
T-48	バルサ カッター	" (") バルサを一直線に切れる	800	10

ミクロン テープ

◆ 筆で書けない細い線をきれいに、ワンタッチで張れる便利なテープです。プラモケイ、ライターなどに便利です。



1369-1 ~ 3 ミクロンテープ

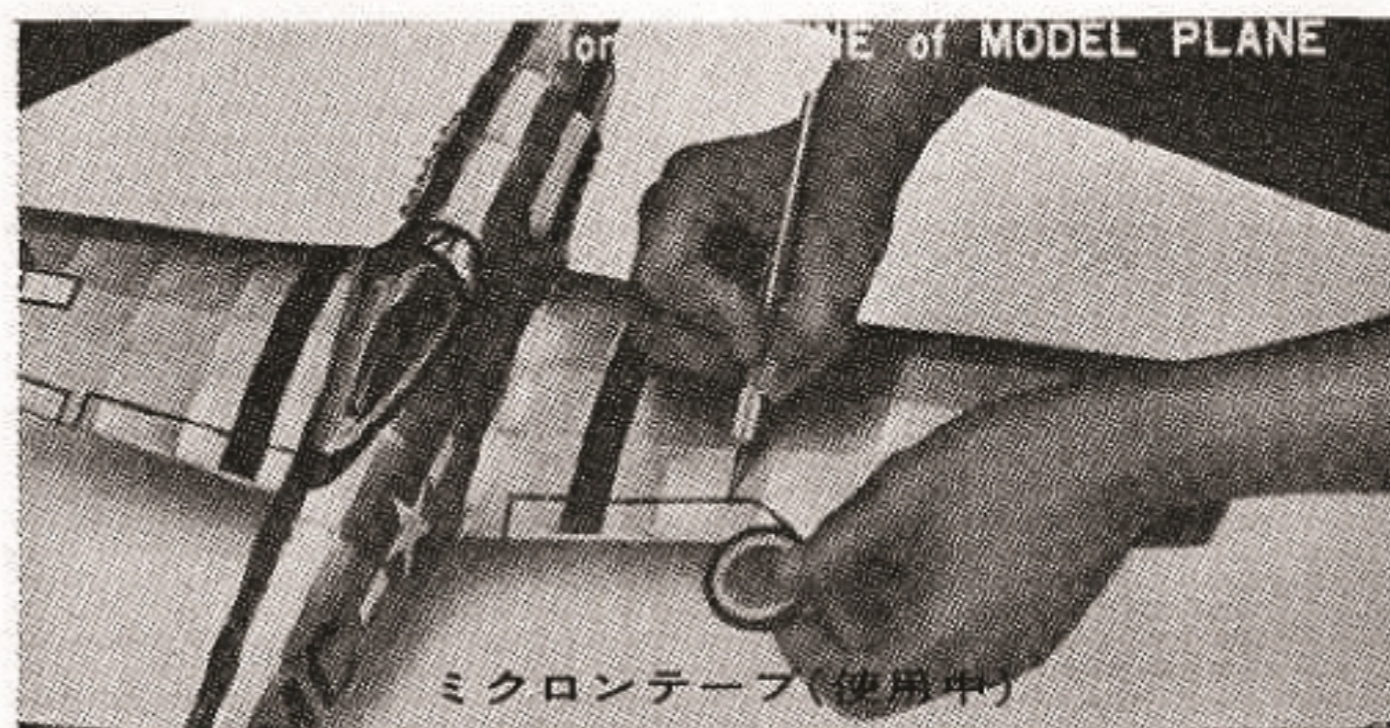

ミクロンテープ(使用中)

1369-1	ミクロン テープ(1ミリ巾)	模型飛行機のフラップ、模型自動車のドアラインなど各種模型の筆でかけないラインもきれいに引けます。各、赤・白・黒・黄・金・銀があります。各3mまき	140	ディスプレイボードに各15つき
1369-2	ミクロン テープ(2ミリ巾)		140	
1369-3	ミクロン テープ(3ミリ巾)		140	



アメリカ・ドレメル社工作用具

◆世界最高級、家庭/工業用小型工作機械
(模型店に1台是非おいて下さい)
詳しくは、ドレメルカタログ〒50円をお申し込み下さい。



高速回転ドリル
ドリルの性能
電流——100V 5A
回転——30,000RPM(負荷無)
重量——250g
大きさ——38cm×15

261 ドレメル モート ドリルセット
多用途糸ノコ機

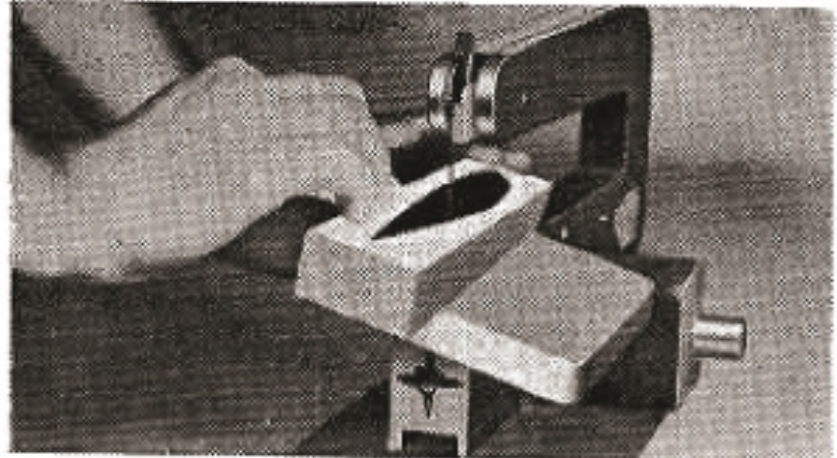

プレートが傾く

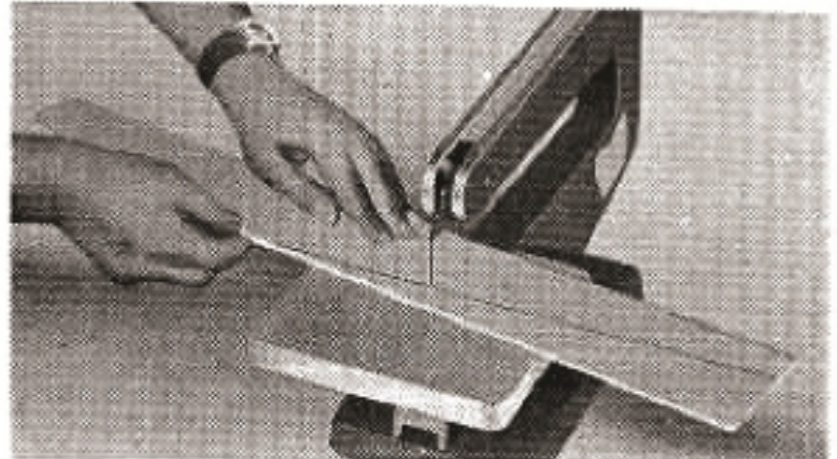

長尺物OK



研磨・ドリルも可

ガラス/金属に書ける

エングレーバーの性能

電流 100V 小型・軽量
ガラス/プラスチック/陶磁器
鉄/銅/ステンレスなどに
絵又は文字が書ける

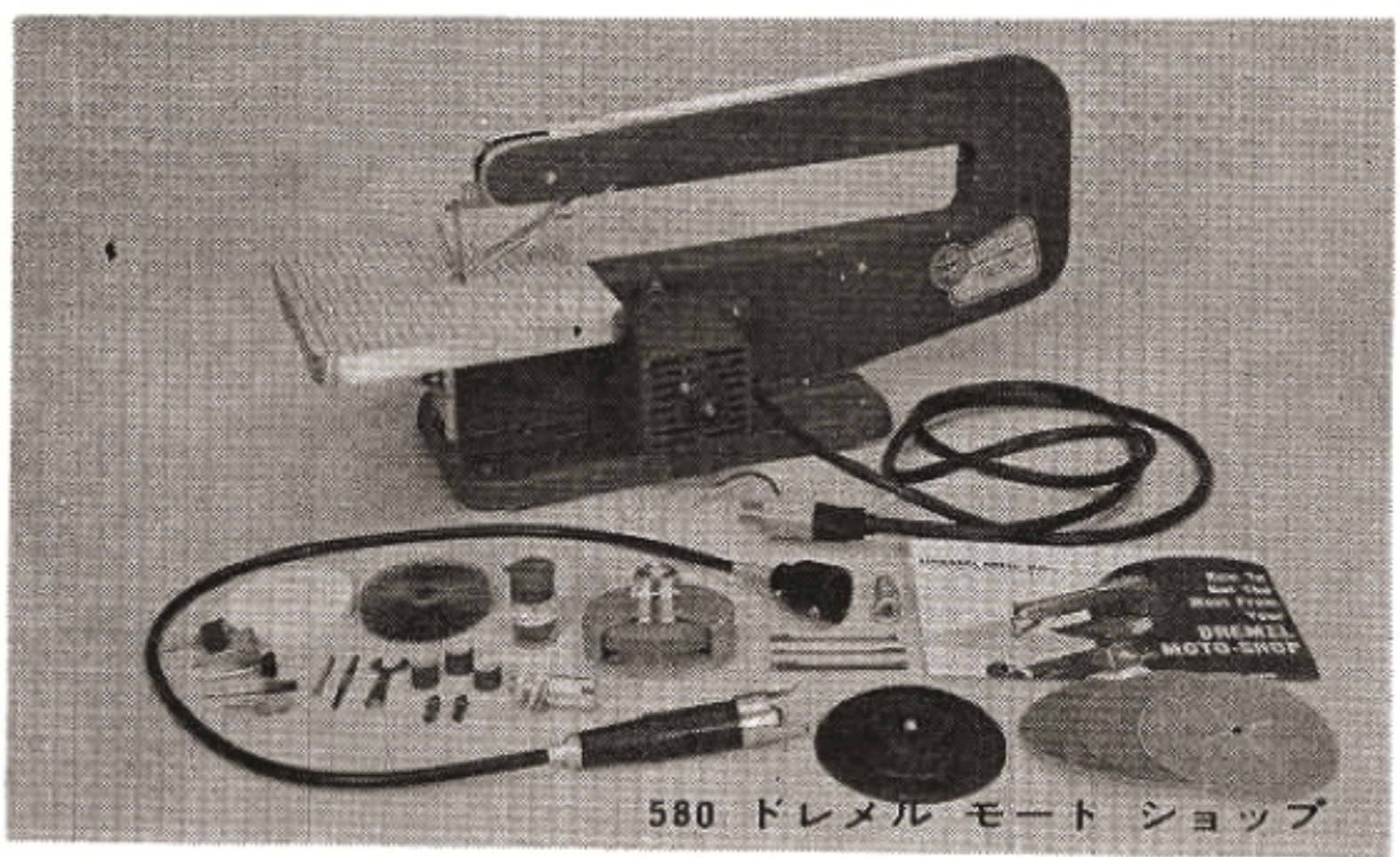

580 ドレメル モート ショップ

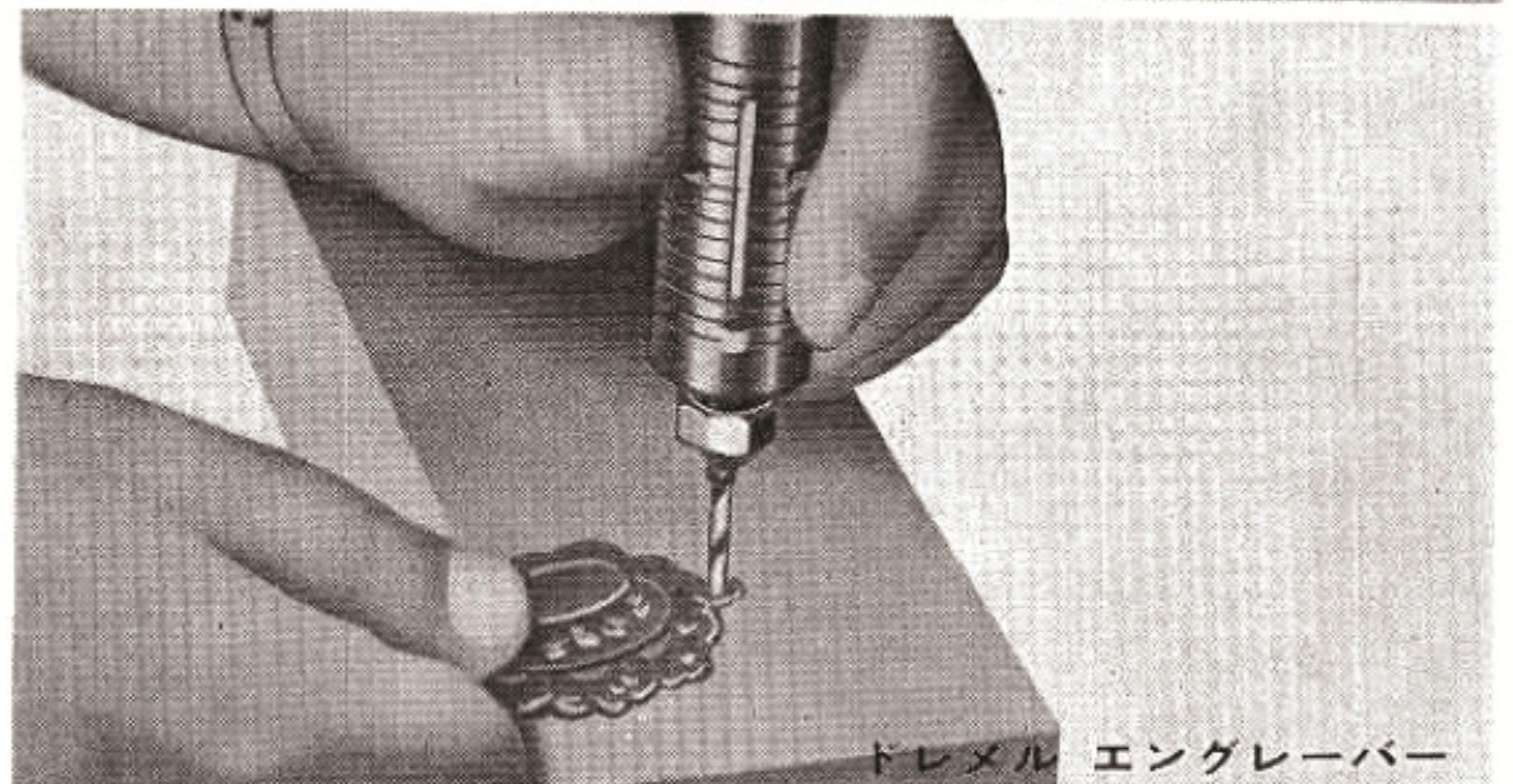

ドレメル エングレーバー

品番	品名	内容	定価	カートン数
580	ドレメル モート ショップ	電導糸のこ、ドリル、砥石のセットなど5用途	54,000	4
8029-S	ドレメルモートショップ糸鋸替刃	細刃、入り組んだ細かい部分の細工に向いています。木・プラスチック・真鍮・アルミ・銅等に使用できます。(5枚入)	800	10
8029-L	ドレメルモートショップ糸鋸替刃	太刃、雲型切りには不向きです。木・プラスチック・真鍮・アルミ・銅等に使用できます。(5枚入)	800	10
261	ドレメル モート ドリル	高速回転ドリルセット、附属品一式付	21,000	12
290	ドレメル エングレーバー	高質物質に手軽に文字や絵が書きこめます。	15,000	12

*ドレメル モートー ショップに必要な各種部品もあります。お問い合わせ下さい。

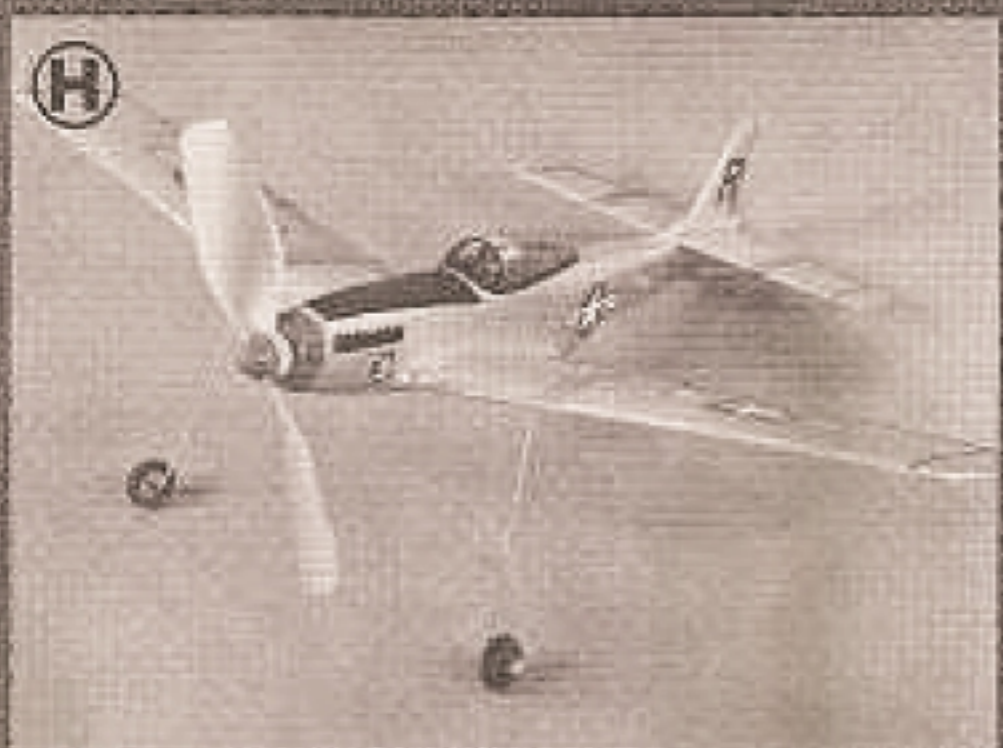
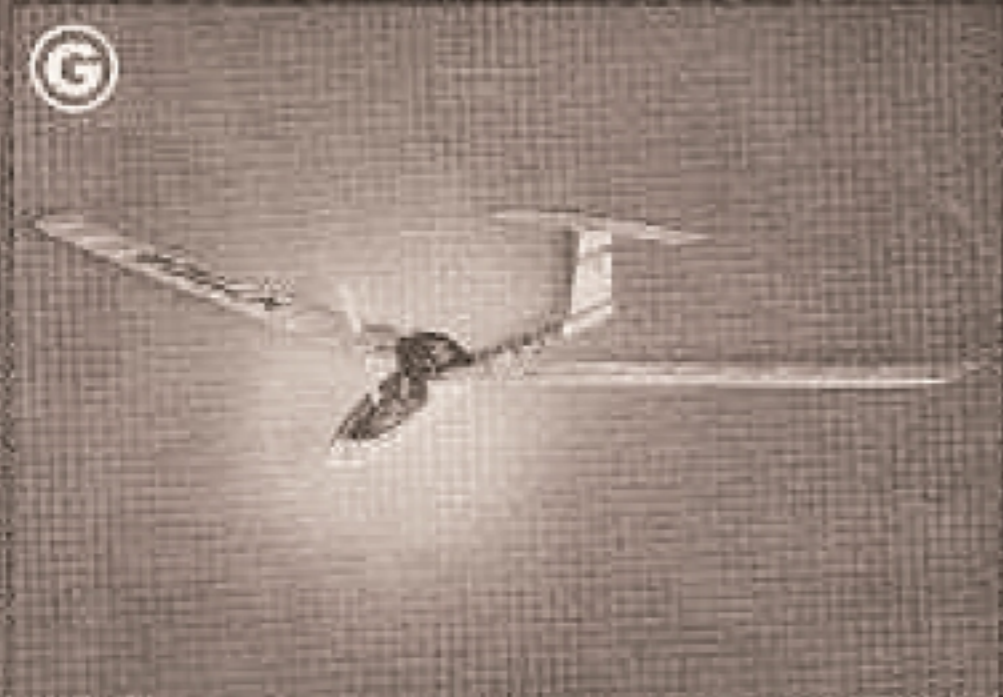
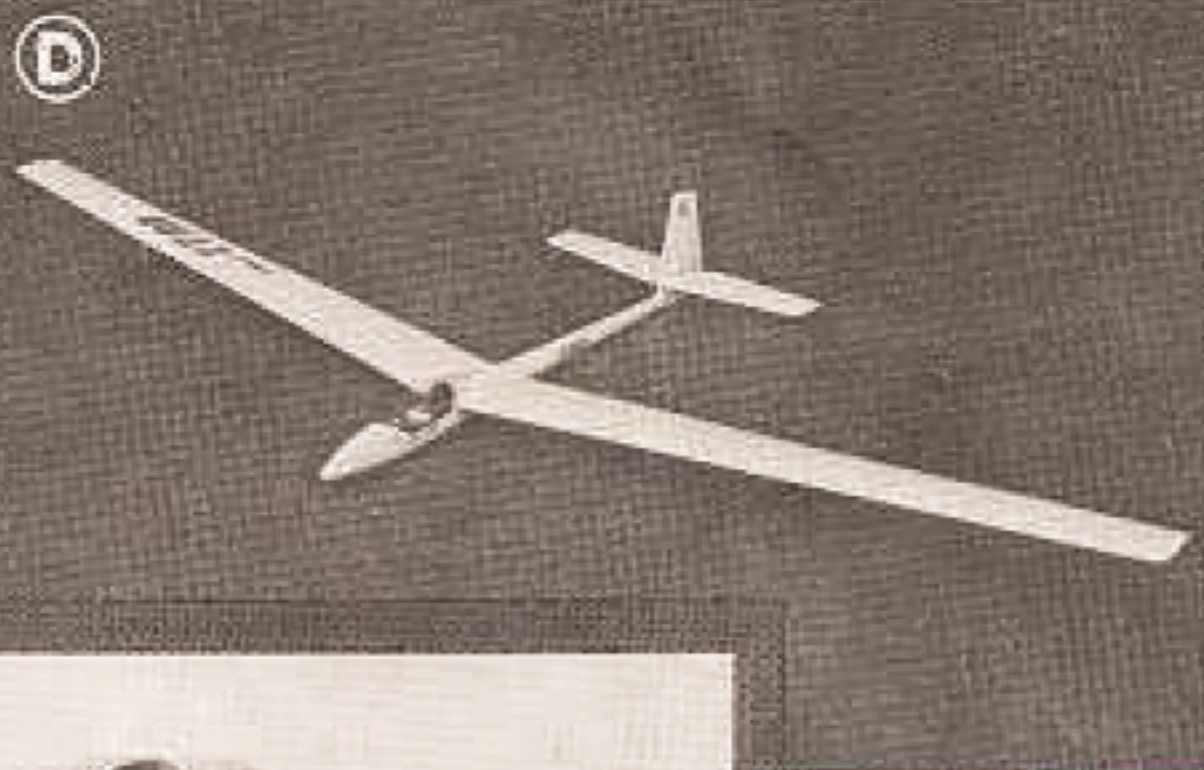

- Ⓐ F/F TURBO COMMANDER
- Ⓑ R/C AMPHIBIAN BUGGY
- Ⓒ R/C TRANSONIC RACING BOAT
- Ⓓ R/C LIBELLE 2700
- Ⓔ R/C RACING POP BUGGY
- Ⓕ R/C RACING CAR MARCH 307
- Ⓖ F/F SCHWEIZER 1-35
- Ⓗ F/F MINI FLYTER

販売店



作る
よろこび

模型の京商

〒102 東京都千代田区平河町1-9-3